

MLE27PN
MLE27PD
MLE27PR

INSTALLATION INSTRUCTIONS

ORIGINAL INSTRUCTIONS
COMMERCIAL DRYER
ELECTRIC

INSTRUCTION D'INSTALLATIONS

INSTRUCTIONS D'ORIGINE
SÉCHEUSE COMMERCIALE ÉLECTRIQUE

ISTRUCCIONES DE INSTALACIÓN

ISTRUCCIONES ORIGINALES
SECADORA COMERCIAL ELÉCTRICA

ISTRUZIONI PER L'INSTALLAZIONE

ISTRUZIONI ORIGINALI
ASCIUGATRICE COMMERCIALE
ELETTRICA

www.maytagcommerciallaundry.com



TABLE OF CONTENTS

	Page
Dryer Safety	2
Dryer Disposal	5
Tools & Parts	6
Dimensions/Clearances	7
Installation Requirements	8
Venting Requirements	10
Installing Leveling Legs	13
Leveling	14
Complete Installation	15
Reversing Door Swing (optional)	16
Maintenance Instructions	17
If You Need Assistance	17
Electronic Control Setup Instructions	18
Warranty	24

TABLE DES MATIÈRES

	Page
Sécurité de la sècheuse.....	25
Mise au rebut de la sècheuse.....	28
Outils et pièces	29
Dimensions/distances de dégagement.....	30
Exigences d'installation	31
Exigences concernant l'évacuation.....	33
Installation des pieds de nivellement	36
Mise à niveau	37
Fin de l'installation	38
Inversion du sens d'ouverture de la porte (facultatif)	39
Instructions d'entretien	40
En cas de besoin d'assistance	40
Instructions de paramétrage des commandes électroniques	40
Garantie	47

ÍNDICE

	Página
Seguridad de la secadora.....	48
Desecho de la secadora	51
Herramientas y piezas	52
Dimensiones y espacios libres.....	53
Requisitos de instalación	54
Requisitos de ventilación	56
Instalación de las patas niveladoras	59
Nivelación.....	60
Complete la instalación	61
Cambio del sentido de apertura de la puerta (opcional) ..	62
Instrucciones de mantenimiento	63
Si necesita asistencia	63
Instrucciones de programación del control electrónico .	63
Garantía	70

SOMMARIO

	Pagina
Sicurezza dell'asciugatrice.....	71
Smaltimento dell'asciugatrice.....	74
Attrezzi e parti.....	75
Dimensioni/Spazi minimi	76
Requisiti per l'installazione.....	77
Requisiti di sfiato.....	79
Installazione dei piedini di messa in piano	82
Messa in piano.....	83
Completamento dell'installazione	84
Inversione dell'apertura dello sportello (opzionale).....	85
Istruzioni per la manutenzione.....	86
Come richiedere assistenza.....	86
Istruzioni di configurazione della centralina elettronica ...	86
Garanzia	94

DRYER SAFETY

Your safety and the safety of others are very important.

We have provided many important safety messages in this manual and on your appliance. Always read and obey all safety messages.



This is the safety alert symbol.

This symbol alerts you to potential hazards that can kill or hurt you and others.

All safety messages will follow the safety alert symbol and either the word "DANGER" or "WARNING." These words mean:

⚠ DANGER

You can be killed or seriously injured if you don't immediately follow instructions.

⚠ WARNING

You can be killed or seriously injured if you don't follow instructions.

All safety messages will tell you what the potential hazard is, tell you how to reduce the chance of injury, and tell you what can happen if the instructions are not followed.



WARNING - "Risk of Fire"

- Clothes dryer installation must be performed by a qualified installer.
- Install the clothes dryer according to the manufacturer's instructions and local codes.
- Do not install a clothes dryer with flexible plastic venting materials or flexible metal (foil type) duct. If flexible metal duct is installed, it must be of a specific type identified by the appliance manufacturer as suitable for use with clothes dryers. Flexible venting materials are known to collapse, be easily crushed, and trap lint. These conditions will obstruct clothes dryer airflow and increase the risk of fire.
- To reduce the risk of severe injury or death, follow all installation instructions.
- Save these instructions.

FOR YOUR SAFETY

1. DO NOT USE OR STORE PETROL OR OTHER FLAMMABLE MATERIALS IN THIS APPLIANCE OR NEAR THIS APPLIANCE.
2. DO NOT SPRAY AEROSOLS IN THE VICINITY OF THIS APPLIANCE WHILE IT IS IN OPERATION.
3. DO NOT MODIFY THIS APPLIANCE.



WARNING – RISK OF FIRE/FLAMMABLE MATERIALS

This is an additional safety alert symbol that alerts you to the risk of fire.

IMPORTANT SAFETY INSTRUCTIONS

WARNING: To reduce the risk of fire, electric shock, or injury to persons when using the dryer, follow basic precautions, including the following:

- Read all instructions before using the dryer. 
- This dryer is intended only for drying clothes and textiles that have been washed in water. Do not use for any other purpose.
- Oil-affected items can ignite spontaneously, especially when exposed to heat sources such as a tumble dryer. The items become warm, causing an oxidation reaction in the oil. Oxidation creates heat. If the heat cannot escape, the items can become hot enough to catch fire. Piling, stacking or storing oil-affected items can prevent heat from escaping and so creates a fire hazard.
- If it is unavoidable that fabrics that contain vegetable or cooking oil or that have been contaminated by hair care products be placed in a tumble dryer, they should first be washed in hot water with extra detergent – this will reduce, but not eliminate the hazard.
- Do not dry articles that have been previously cleaned in, washed in, soaked in, or spotted with petrol, dry-cleaning solvents, other flammable, or explosive substances as they give off vapors that could ignite or explode.
- Items that have been soiled with substances such as acetone, alcohol, petrol, kerosene, spot removers, turpentine, waxes, and wax removers should be washed in hot water with extra detergent before being dried in the dryer.
- Do not dry unwashed items in the dryer.
- Do not use this dryer if industrial chemicals have been used for cleaning. The possible presence of residual quantities of aggressive or decomposed chemicals in the load may produce damage to the dryer and harmful fumes.

SAVE THESE INSTRUCTIONS

DRYER SAFETY

IMPORTANT SAFETY INSTRUCTIONS

- Do not allow children to play on or in the dryer. Close supervision of children is necessary when the dryer is used near children.
- Cleaning and user maintenance shall not be made by children without supervision. Children of less than 3 years should be kept away unless continuously supervised.
- This dryer is not intended for use by persons (including children aged from 8 years and above) with reduced physical, sensory, or mental capabilities, or lack of experience or knowledge, unless they have been given supervision or instruction concerning use of the dryer by a person responsible for their safety.
- Before the dryer is removed from service or discarded, remove the door to the dryer compartment.
- Do not reach into the dryer if the drum is moving.
- Opening the dryer door will stop the function of the dryer.
- When loading or re-loading the dryer, avoid touching hot metal parts of the drum (burn risk).
- If drum rotation is blocked due to trapped textiles, disconnect the dryer from the electrical supply before gently removing the blockage.
- If the dryer is not heating, or appears to be defective or damaged, do not use it. Contact the owner.
- Do not install or store the dryer where it will be exposed to the weather.
- Do not tamper with controls.
- Clean dryer lint screen before or after each load.
- Do not use this dryer without the lint screen in place.
- Do not repair or replace any part of the dryer or attempt any servicing unless specifically recommended in this Use and Care Guide or in published user-repair instructions that you understand and have the skills to carry out.
- Fabric softeners, or similar products, should be used as specified by the fabric softener instructions.
- Items such as foam rubber (latex foam), shower caps, waterproof textiles, rubber-backed articles, and clothes or pillows fitted with foam rubber pads should not be dried in the tumble dryer.
- The final part of a tumble dryer cycle occurs without heat (cool-down cycle) to ensure that the articles are left at a temperature that ensures that the items will not be damaged.
- **WARNING:** Never stop a tumble dryer before the end of the drying cycle unless all items are quickly removed and spread out so that the heat is dissipated. (Avoids risk of spontaneous combustion).
- In case of electrical supply failure, remove the load quickly and spread it out to avoid risk of spontaneous combustion.
- Keep area around the exhaust opening and adjacent surrounding areas free from the accumulation of lint, dust, and dirt.
- Ventilation openings in the base shall not be obstructed by a carpet or similar object.
- The fresh air ventilation openings into the room and into the dryer must not be blocked or sealed.
- Emergency stop control: After installation, access to mains plug or disconnection from mains supply via a double-pole switch must be ensured at all times in order to ensure immediate deactivation of the dryer in case of emergency.
- The interior of the dryer and dryer exhaust vent should be cleaned periodically by qualified service personnel.
- See “Electrical Requirements” section for earthing instructions.
- The dryer shall be disconnected from its power source during service and when replacing parts.
If this is not possible due to the construction of the appliance or its installation, a disconnection with a locking system in the isolated position shall be provided.
- This appliance incorporates an earth connection for functional purposes only.
- The dryer must not be installed behind a lockable door, a sliding door or a door with a hinge on the opposite side to that of the tumble dryer, in such a way that a full opening of the tumble dryer door is restricted.
- Exhaust air must not be discharged into a flue which is used for exhausting fumes from appliances burning gas or other fuels.
- See DIMENSIONS/CLEARANCES section for minimum installation spacing requirements.
- IEC Load Capacity: 9.0 kg.
- To reduce the risk of fire due to contaminated loads, the final part of a tumble dryer cycle occurs without heat (cool down period). Avoid stopping a tumble dryer before the end of the drying cycle unless all items are quickly removed and spread out so that the heat is dissipated.
- This dryer is not fitted with a supply cord and a plug. Means for disconnection from the supply mains having a contact separation in all poles that provide full disconnection under overvoltage category III conditions must be provided, otherwise means for disconnection must be incorporated in the fixed wiring in accordance with the wiring rules.

SAVE THESE INSTRUCTIONS



This appliance is marked according to the European directive 2012/19/EU on Waste Electrical and Electronic Equipment (WEEE).

By ensuring this product is disposed of correctly, you will help avoid potential negative consequences for the environment and human health, which could otherwise be caused by inappropriate waste handling of this product.

The symbol on the product, or on the documents accompanying the product, indicates that this appliance may not be treated as household waste. Instead it shall be handed over to the applicable collection point for the recycling of electrical and electronic equipment.

Disposal must be carried out in accordance with local environmental regulations for waste disposal.

For more detailed information about treatment, recovery and recycling of this product, please contact your local city office, your household waste disposal service or the shop where you purchased the product.

MODEL NOMENCLATURE:

MLE – Maytag Dryer – Electric

(e.g. 27) – Model Type Number

PN – Electronic Control – Non-Pay

PD – Electronic Control – Coin Drop Enabled

PR – Electronic Control - Card Ready

IMPORTANT SAFETY INSTRUCTIONS

When discarding or storing your old clothes dryer, remove the door.

SAVE THESE INSTRUCTIONS

TOOLS & PARTS

Tools Needed:



203 mm (8")
or 254 mm (10")
Pipe wrench



203 mm (8") or 254 mm (10")
Adjustable wrench
that opens to 25 mm (1")



Flat-blade screwdriver



Phillips screwdriver



TORX® T20[†] Security
screwdriver or bit



25 mm (1") Hex-head
socket wrench



8 mm (5/16") Socket wrench

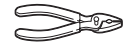

Pliers
(that open to 39 mm [1⁹/₁₆"])



Level



Utility knife



6 mm (1/4") Nut driver



Locking pliers

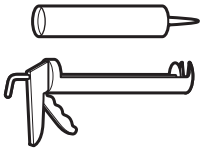

Caulk gun and caulk
(for installing new exhaust vent)



Vent clamps



Pipe-joint compound
suitable for gas type

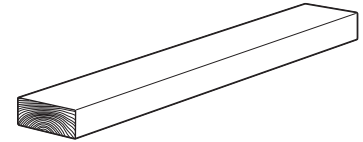

686 mm (27") Wood block



Flashlight (optional)



13 mm (1/2") and 14 mm (9/16")
Open-end wrenches

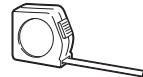

Ruler or measuring tape

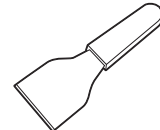

Putty knife

Parts Supplied:

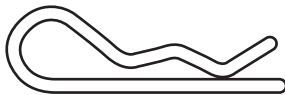

Security cotter pins (2)
(Located in Bag inside
the drum)



Foot Boots (4)
(Located in Bag inside
the drum)

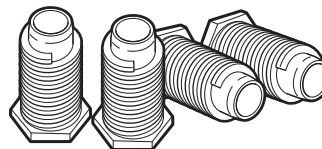

Leveling Legs (4)
(Already installed on
your Dryer)

NOTE: The circuit diagram for this dryer is located inside the lower front panel, within the Tech Sheets.

Technical Specifications:

220–240 V, 50 HZ. AC 9150 W

Total mass: 125 kg max.

Clothes Capacity:

9 kg max. each dryer

NOISE: Sound Pressure Level, L_{pa}: 58 dBA (uncertainty, K_{pa}: +/-10 dBA).

[†]TORX and T20 are trademarks of Acument Intellectual Properties, LLC.

DIMENSIONS/CLEARANCES

Dimensions

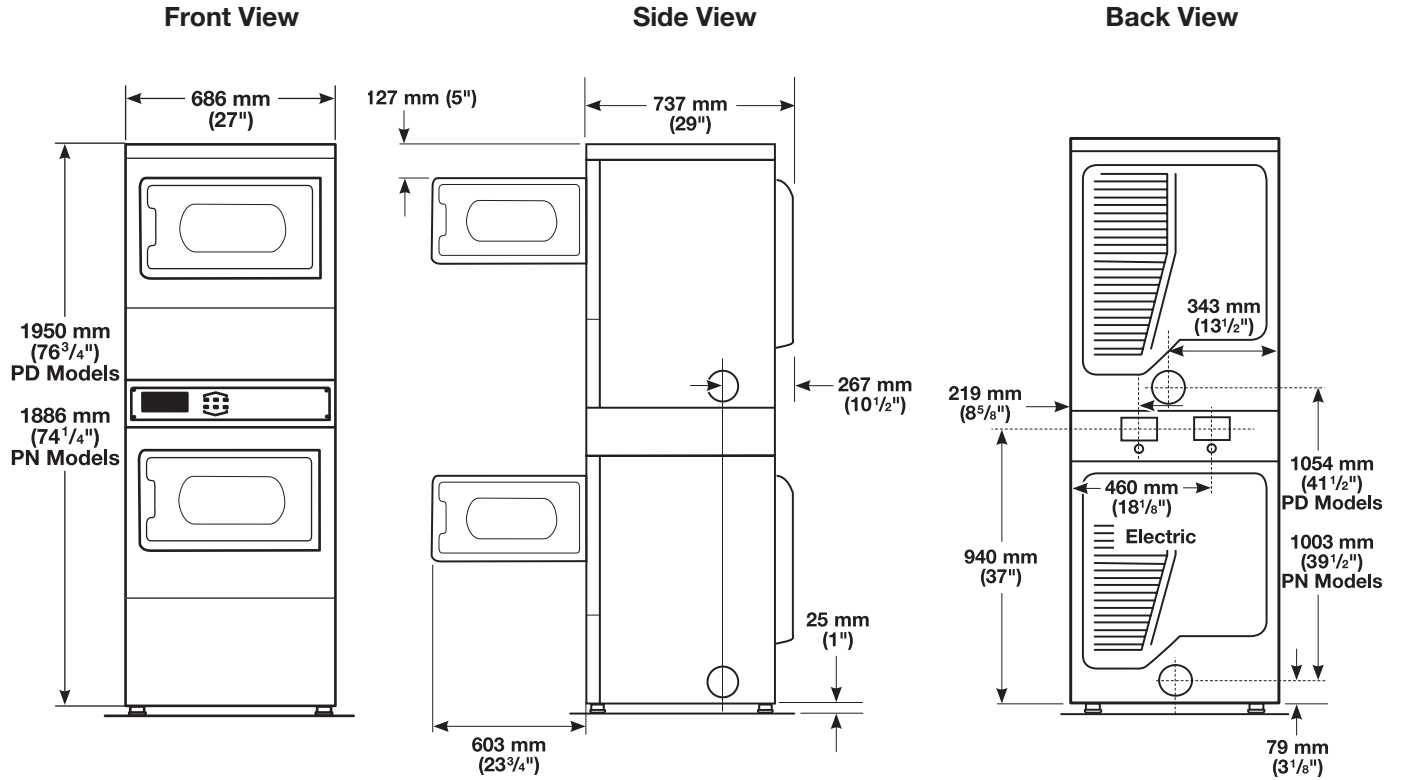

Minimum Clearances

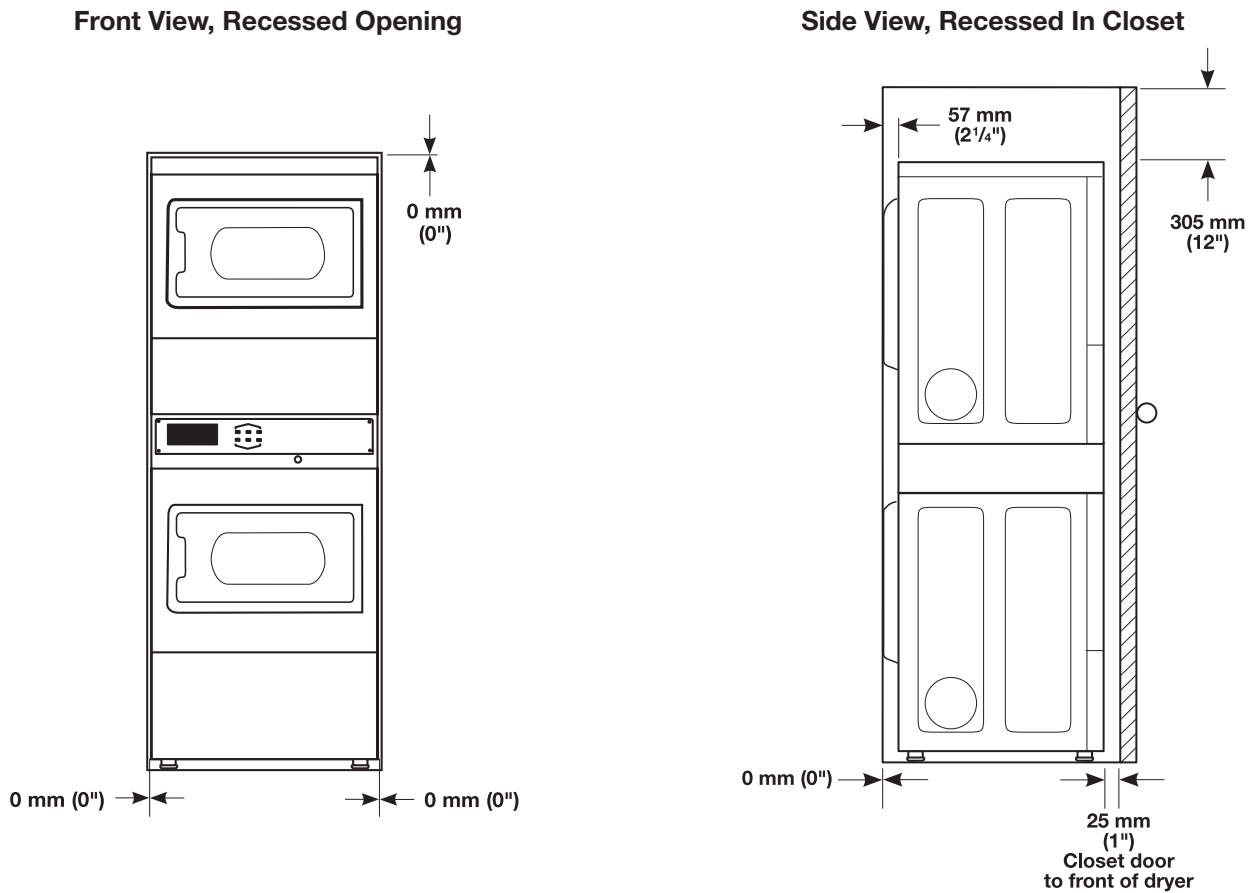

INSTALLATION REQUIREMENTS

Location

⚠ WARNING



Explosion Hazard
Keep flammable materials and vapors, such as petrol, away from dryer.
Do not install in a garage.
Failure to do so can result in death, explosion, or fire.

Your dryer can be installed in a basement, laundry room, or recessed area.

Companion appliance location requirements should also be considered.

IMPORTANT: Do not install or store the dryer where it will be exposed to the weather. Proper installation is your responsibility.

You will need:

- An earthed electrical supply. See “Electrical Requirements.”
- A level floor with a maximum slope of 25 mm (1") under entire dryer. Installing the dryer on soft floor surfaces, such as carpets or surfaces with foam backing, is not recommended.
- A sturdy and solid floor to support the dryer with a total weight (load) of 204 kg (450 lbs).

Installation clearances

- The location must be large enough to allow the dryer door to be fully opened.
- Additional spacing should be considered for ease of installation and servicing. The door opens more than 180°.
- Additional clearances might be required for wall, door, and floor moldings.
- Additional spacing of 25 mm (1") on all sides of the dryer is recommended to reduce noise transfer.
- Companion appliance spacing should also be considered.

Recessed Area and Closet Installation Instructions

This dryer may be installed in a recessed area or closet. The dryer must not be installed behind a lockable door, a sliding door, or a door with a hinge on the opposite side to that of the dryer in such a way that a full opening of the dryer door is restricted. For recessed area and closet installations, minimum clearances can be found on the warning label on the rear of the dryer or in “Dimensions/Clearances.”

The installation spacing is in millimeters and is the minimum allowable. Additional spacing should be considered for ease of installation, servicing, and compliance with local codes and ordinances.

If closet door is installed, the minimum unobstructed air opening in the top and bottom of the door shall be as depicted in the diagram below. Louvered doors with equivalent air openings are acceptable.

The dryer must be exhausted outdoors.

NOTE: For installation in Australia and New Zealand, refer to AS/NZS 5601.1 for ventilation requirements.

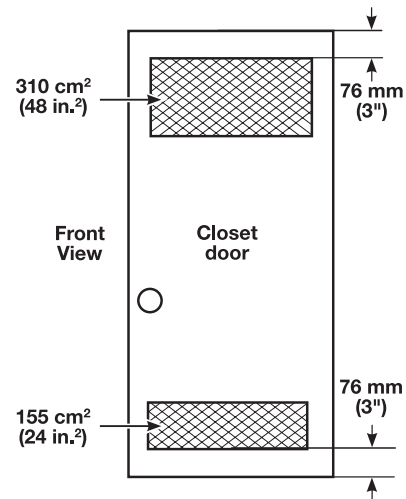

NOTE: This dryer is not intended to be placed on top of a washer.

INSTALLATION REQUIREMENTS

Electrical Requirements



This dryer is supplied without an electric cord and plug. It must be connected by a competent electrician to a single-phase electricity supply at the voltage shown on the dataplate, using a suitable fixed wiring installation in accordance with local and national wiring regulations.

- A 3-wire circular cord of minimum conductor size 6 mm² (10 AWG) cross-section area should be used.
- A 45 A supply fuse should be used, and a switch having a contact separation in both poles that provides full disconnection under over-voltage category III conditions must be incorporated into the fixed wiring in accordance with local wiring regulations. The dryer should be positioned so that the disconnection switch is clearly visible and easily accessible to the user. This disconnection switch also provides the function of an emergency stop control for the user.
- A cord clamp bush is provided on the dryer, and should be tightened on completion of wiring. The electrical mains terminals are located behind the small rear access panel (terminal block cover), and connections should be made in accordance with the terminal markings. Remember to replace the terminal access panel (terminal block cover).

NOTE: In accordance with the European EMC Directive (2014/30/EU), the maximum electricity supply system impedance to which the electric dryer should be connected is declared to be 0.012 Ω + j0.007 Ω.

NOTE: Electrical safety standards: The manufacturer has chosen compliance with IEC/EN.60335 standards as the most appropriate for this product.

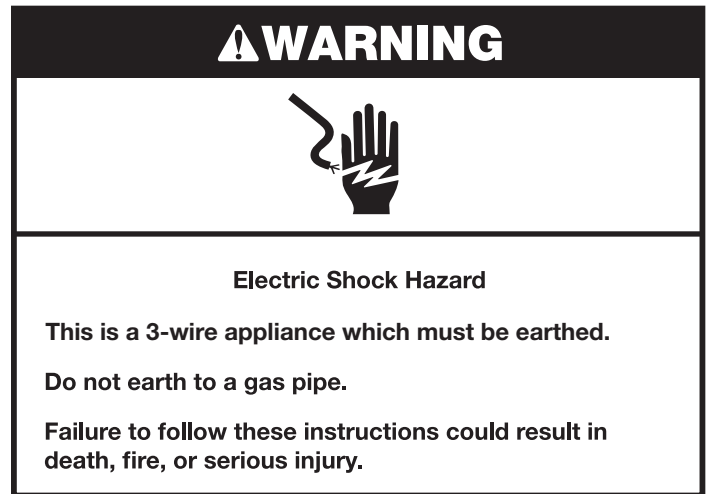

If codes permit and an additional earth bond wire is used, it is recommended that a qualified electrician determine that the earth bond path is adequate.

Recommended Earthing Method

It is your responsibility to contact a qualified electrical installer to ensure that the electrical installation is adequate and in conformance with all local codes and ordinances.

VENTING REQUIREMENTS

⚠ WARNING



Fire Hazard

Use a heavy metal vent.

Do not use a plastic vent.

Do not use a metal foil vent.

Failure to follow these instructions can result in death or fire.

WARNING: To reduce the risk of fire, this dryer MUST BE EXHAUSTED OUTDOORS.

IMPORTANT: Observe all governing codes and ordinances.

- Following these venting requirements will minimise ducting air noise.
- Exhaust air must not be discharged into a flue for exhausting fumes from appliances burning gas or other fuels.
- Dryer exhaust must not be connected into any gas vent, chimney, wall, ceiling, attic, crawlspace, or a concealed space of a building. Only rigid or flexible metal vent shall be used for exhausting.
- Do not use an exhaust hood with a magnetic latch.

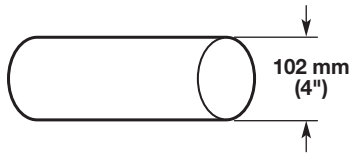

102 mm (4") heavy, metal exhaust vent

- Only a 102 mm (4") heavy, metal exhaust vent and clamps may be used.
- Do not use plastic or metal foil vent.
- Adequate ventilation has to be provided to avoid the backflow of gases into the room from appliances burning other fuels, including open fires (i.e. available airflow into the room should match airflow out from the room).
- Forced ventilation of fresh air is required.
- If exhaust is connected to a commonly used exhaust system, it is required to install flap valves at each connection or alternative adequate countermeasures.
- Exhaust air must not be connected to an exhaust channel of a furnace.

Rigid metal vent:

- Recommended for best drying performance and to avoid crushing and kinking.

Flexible metal vent: (Acceptable only if accessible to clean)

- Must be fully extended and supported in final dryer location.
- Remove excess to avoid sagging and kinking that may result in reduced airflow and poor performance.
- Do not install in enclosed walls, ceilings, or floors.
- The total length should not exceed 2.4 m (7¾ ft.).
- An exhaust hood should cap the vent to keep rodents and insects from entering the building.

NOTE: If using an existing vent system, clean lint from entire length of the system and make sure exhaust hood is not plugged with lint. Replace plastic or metal foil vents with rigid metal or flexible metal vents. Review "Vent System Chart" and if necessary, modify existing vent system to achieve best drying performance.

Elbows:

- 45° elbows provide better airflow than 90° elbows.

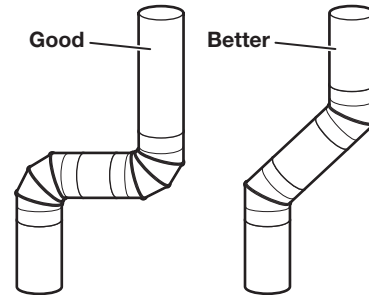

- Plan installation to use the fewest number of elbows and turns.
- Allow as much room as possible when using elbows or making turns. Bend vent gradually to avoid kinking.
- Vent outlet is located at the center of the bottom dryer back.
- The vent can be routed up, down, left, right, behind the dryer, or straight out the back of the dryer.

Clamps:

- Use clamps to seal all joints.
- Exhaust vent must not be connected or secured with screws or other fastening devices that extend into interior of duct and catch lint. Do not use duct tape.

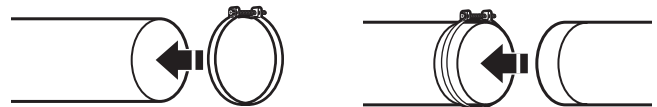

VENTING REQUIREMENTS

Vent Hoods

102 mm (4") Diameter Exhaust Hoods

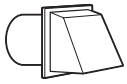

Box hood



Louvered hood

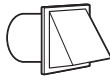

Angled hood

Exhaust hood must be at least 305 mm (12") from the ground or any object that may be in the path of the exhaust (such as flowers, rocks, bushes, or snow).

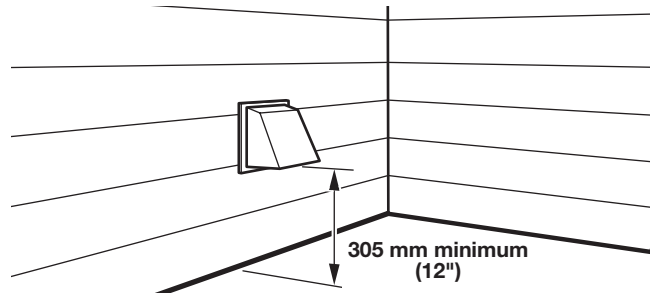

Vent System Length

Maximum Vent Length/Vent Connection

Maximum length of vent system depends upon the type of vent used, number of elbows, and type of exhaust hood.

Vent System Chart (Rigid Metal Vent)

No. of 90° Turns	Box and Louvered Hood	Angled Hood
0	39.6 m (130 ft.)	39.3 m (129 ft.)
1	38.1 m (125 ft.)	36.3 m (119 ft.)
2	35.1 m (115 ft.)	33.2 m (109 ft.)
3	32.3 m (106 ft.)	30.5 m (100 ft.)
4	29.9 m (98 ft.)	28.0 m (92 ft.)

For vent systems not covered by the "Vent Specification Chart," see your parts distributor.

Provision must be made for enough air for combustion and ventilation. (Check governing codes and ordinances.) See "Recessed Area and Closet Installation Instructions" in the "Location" section.

A 102 mm (4") outlet hood is preferred. However, a 64 mm (2½") outlet exhaust hood may be used. A 64 mm (2½") outlet creates greater back pressure than other hood types. For permanent installation, a stationary vent system is required.

Connect Vent

1. If connecting to existing vent, make sure the vent is clean.
2. Using a 102 mm (4") clamp, connect vent to exhaust outlet in dryer.

NOTE: Do not remove vent collar.



3. Tighten hose clamp with Phillips screwdriver.

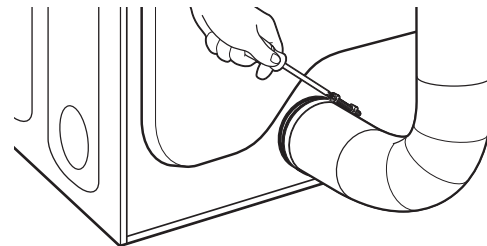

4. Make sure the vent is secured to exhaust hood with a 102 mm (4") clamp.

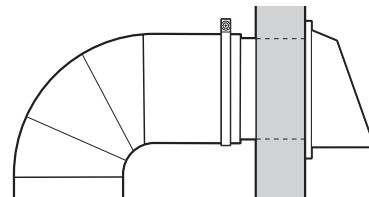

5. Move dryer into final position. Do not crush or kink vent. Make sure dryer is level.

VENTING REQUIREMENTS

If an Exhaust Hood Cannot be Used

The outside end of main vent should have a sweep elbow directed downward.

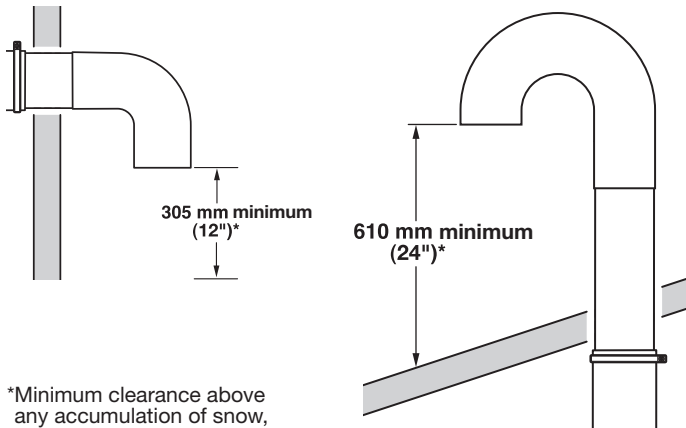

*Minimum clearance above any accumulation of snow, ice, or debris such as leaves

If main vent travels vertically through the roof, rather than through wall, install a 180° sweep elbow on end of vent at least 610 mm (2 ft.) above surface of roof.

The opening in wall or roof shall have a diameter 13 mm (1/2") larger than vent diameter. Vent should be centered in opening.

Do not install screening over end of vent for best performance.

Multiple Dryer Venting

A main vent can be used for venting a group of dryers. The main vent should be sized to remove 5663 l/min. (200 CFM) of air per dryer. Large-capacity lint screens of proper design may be used in main vent if checked and cleaned frequently. The room where the dryers are located should have make-up air equal to or greater than CFM of all the dryers in the room.

Back-draft Damper Kit, Part No. 3391910, is available from your distributor and should be installed in the vent of each dryer to keep exhausted air from returning into dryers and to keep exhaust in balance within main vent. Unobstructed return air openings are required.

Each vent should enter the main vent at an angle pointing in the direction of the airflow. Vents entering from the opposite side should be staggered to reduce the exhausted air from interfering with the other vents.

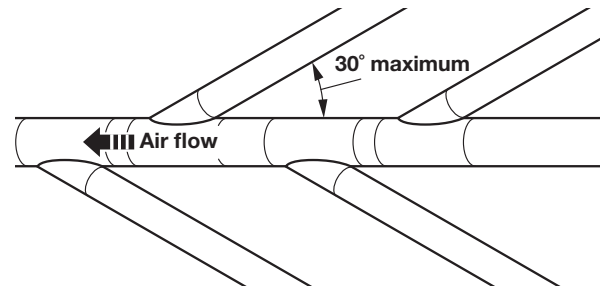

The maximum angle of each vent entering the main vent should be no more than 30°.

Keep air openings free of dry cleaning fluid fumes. Fumes create acids which, when drawn through the dryer heating units, can damage dryers and items being dried.

A clean-out cover should be located on the main vent for periodic cleaning of the vent system.

INSTALLING LEVELING LEGS

⚠ WARNING

Excessive Weight Hazard

Use two or more people to move and install dryer.

Failure to do so can result in back or other injury.

1. Prepare dryer for leveling legs (Feet have already been installed on this unit.)

NOTE: Slide dryer onto cardboard or hardboard before moving to avoid damaging floor covering.

Using two or more people, move dryer to desired installation location.

Take tape off front corners of dryer. Open dryer and remove the literature and parts packages. Wipe drum interior with damp cloth to remove any dust.

Take two cardboard corners from the dryer carton and place them on the floor in back of the dryer. Firmly grasp body of the dryer and gently lay it on its back on the cardboard corners.

2. Screw in leveling legs

Examine leveling legs and find diamond marking. Screw legs into leg holes by hand. Use an adjustable wrench or 25 mm (1") hex-head socket wrench to finish turning legs until diamond marking is no longer visible. Then fit a covered foot boot over each leg foot.

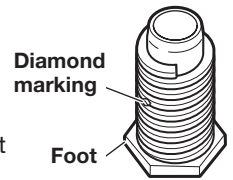

To protect the floor, use a large piece of cardboard from the dryer carton. Stand dryer up on the cardboard. Slide the dryer until it is close to its final location. Leave enough room for electrical connection and to connect the exhaust vent.

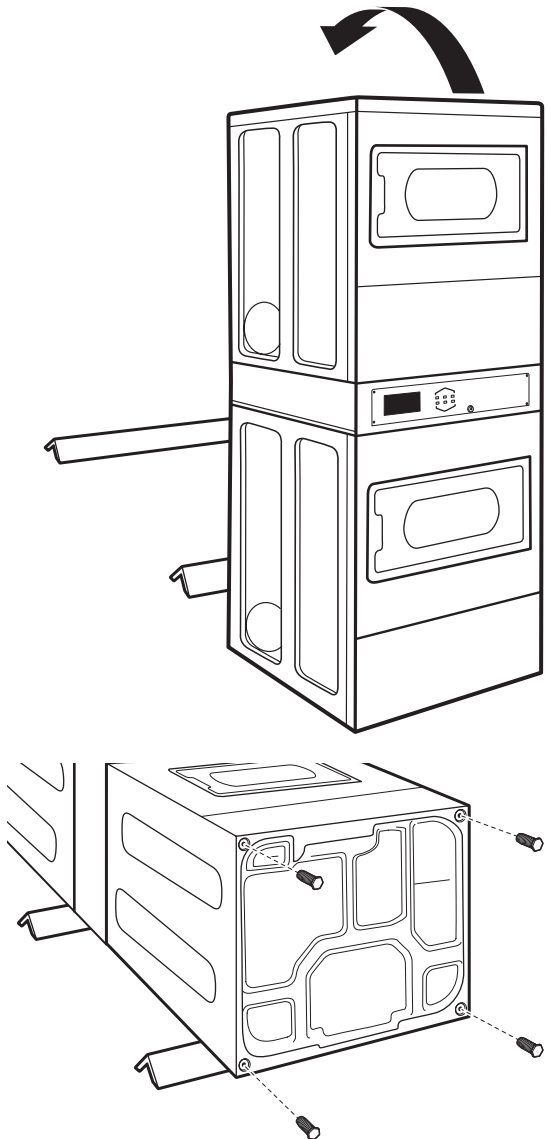

LEVELING

Leveling your dryer properly reduces excess noise and vibration.

⚠ WARNING

Excessive Weight Hazard

Use two or more people to move and install dryer.

Failure to do so can result in back or other injury.

1. Remove cardboard from beneath dryer. Place a level on top edges of dryer, checking each side and front. If not level, tip dryer and adjust legs up or down, repeating as necessary.

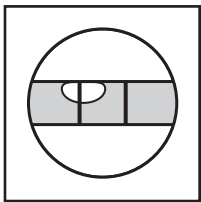
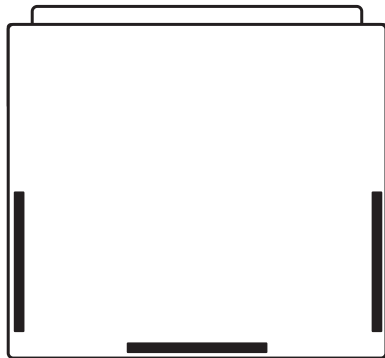

Not Level

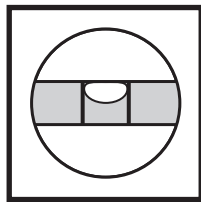

LEVEL

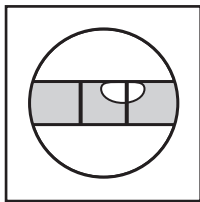

Not Level

2. Grip dryer from top and rock back and forth, making sure all four legs are firmly on floor. Repeat, rocking dryer from side to side. If dryer rocks, adjust leveling legs.

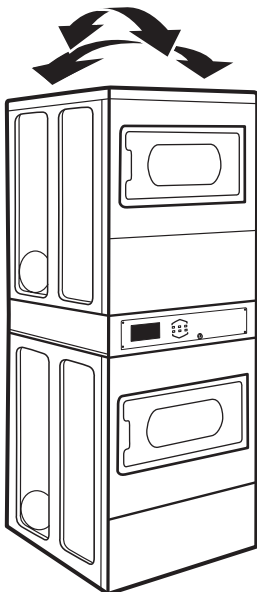

3. If dryer is not level, turn the leveling legs counterclockwise to lower the dryer or clockwise to raise the dryer. Recheck levelness of dryer and that all four legs are firmly in contact with the floor. Repeat as needed.

HELPFUL TIP: You may want to prop up front of dryer about 102 mm (4") with a wood block or similar object that will support weight of dryer.

COMPLETE INSTALLATION

1. Check the electrical requirements. Be sure that you have the correct electrical supply and the recommended earthing method. See “Electrical Requirements.”
2. Check that all parts are now installed. If there is an extra part, go back through the steps.
3. Check that you have all of your tools.
4. Dispose of/recycle all packaging materials.

6. Check dryer operation. Using a full heat cycle, let the dryer run for at least five minutes. Dryer will stop when time is used up.

NOTE: Dryer door must be closed for dryer to operate. When door is open, dryer stops, but timer continues to run. To restart dryer, close door and press cycle button.

⚠ WARNING

Electric Shock Hazard
This dryer must be earthed.
Securely tighten all electrical connections.
Failure to do so can result in death, fire, or electric shock.

5. Connect power.

REVERSING DOOR SWING (OPTIONAL)

You can change your door swing from a right-side opening to left-side opening, if desired.

Remove the Door Assembly

1. Place a towel or soft cloth on top of work space to avoid scratching of the surface.
2. Open dryer door. Remove button screws from cabinet side of hinges. Loosen (do not remove) top screws from cabinet side of hinges.

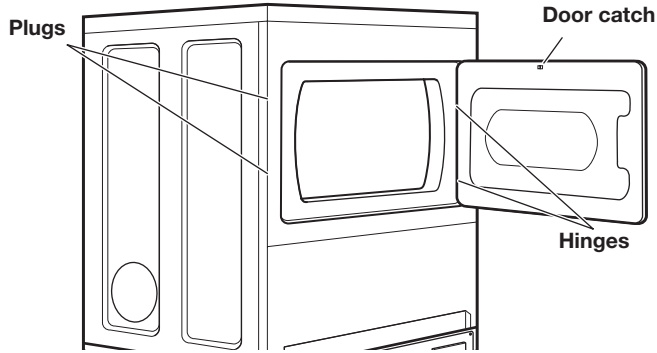

3. Lift door until top screws in cabinet are in large part of hinge slot. Pull forward off screws. Set door (handle side up) on top of towel. Remove top screws from cabinet.
4. Remove screws attaching hinges to door.
5. Remove screws at top, bottom, and side of door (five screws).

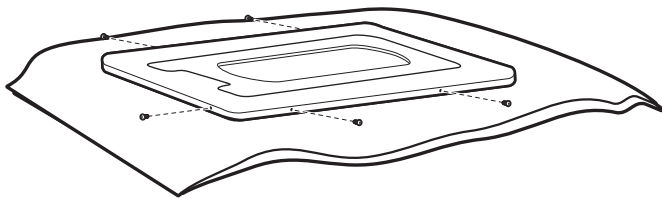

6. Holding door over towel, grasp sides of outer door and gently lift to separate it from inner door. Do not use a putty knife to pry apart. Do not pull on door seal or plastic door catch.

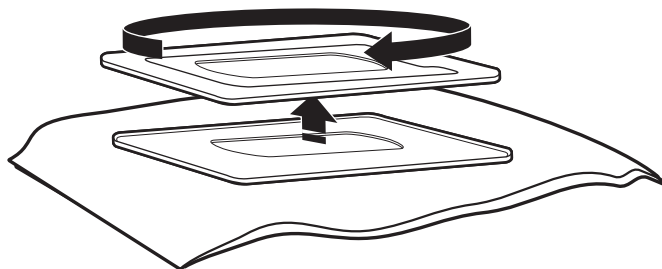

7. Be certain to keep cardboard spacer centered between doors. Reattach outer door panel to inner door panel so handle is on the side where hinges were just removed.

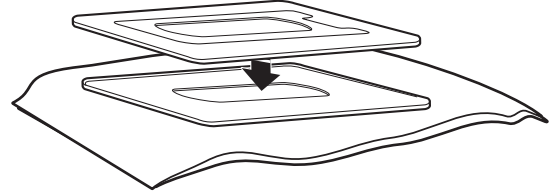

8. Reattach screws at top, bottom, and side of door (five screws).

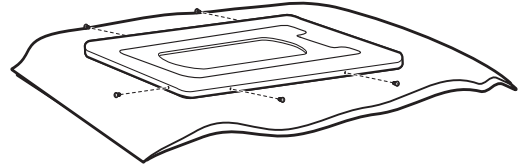

9. Attach door hinges to dryer door so that larger hole is at the bottom of the hinge and the hinge pin is toward the door front.

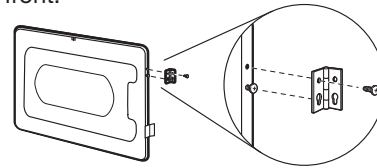

10. Remove the two labels from left side and move to right side. If labels are damaged, order part number W11481394.

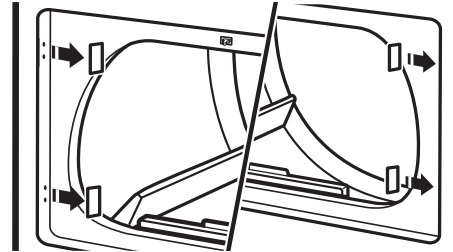

11. Insert screws into bottom holes on left side of cabinet. Tighten screws halfway. Position door so large end of door hinge slot is over screws. Slide door up so screws are in bottom of slots. Tighten screws. Insert and tighten top screws in hinges.

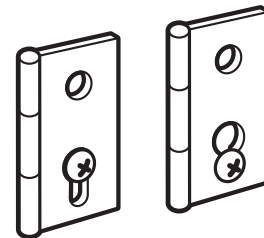

12. Close door and check that door strike aligns with door catch. If needed, slide door catch left or right within slot to adjust alignment.

MAINTENANCE INSTRUCTIONS

- Clean lint screen before and after each cycle.
- Removing accumulated lint:
 - From inside the dryer cabinet:
Lint should be removed every 2 years or more often, depending on dryer usage. Cleaning should be done by a qualified person.
 - From the exhaust vent:
Lint should be removed every 2 years, or more often, depending on dryer usage.

If dryer does not operate, check the following:

- Electrical supply is connected.
- Circuit breaker is not tripped or house fuse is not blown.
- Door is closed. Listen closely to hear the door switch activate.
- Cycle selection button has been pushed firmly and display shows cycle time.

IF YOU NEED ASSISTANCE

If you need help, contact the dealer from whom you purchased the appliance, or a Maytag designated service company. When calling, please know the purchase date and the complete model and serial number of your appliance. This information will help us to better respond to your request.

Whirlpool Corporation, Benton Harbor, Michigan 49022, U.S.A.,
Marion Division, 1300 Marion-Agosta Road, Marion, OH 43301
EU representative: Whirlpool EMEA S.p.A.,
Via Carlo Pisacane, 1, 20016 Pero (MI) Italy

ELECTRONIC CONTROL SETUP INSTRUCTIONS

IMPORTANT

Electrostatic Discharge (ESD) Sensitive Electronics

ESD problems are present everywhere. ESD may damage or weaken the electronic control assembly. The new control assembly may appear to work well after repair is finished, but failure may occur at a later date due to ESD stress.

- Use an anti-static wrist strap. Connect wrist strap to green earth connection point or unpainted metal in the appliance.

-OR-

Touch your finger repeatedly to a green earth connection point or unpainted metal in the appliance.

- Before removing the part from its package, touch the anti-static bag to a green ground connection point or unpainted metal in the appliance.
- Avoid touching electronic parts or terminal contacts; handle electronic control assembly by edges only.
- When repackaging failed electronic control assembly in anti-static bag, observe above instructions.

General User Information

LOCATE KEY – The key is located in the drum with this literature and foot caps.

DO NOT LOOSE this key-The key is used to enter service mode to allow you to set up machine for use. The machines come pre-configured from the factory:
MODEL PD (coin drop or free vend see note): These models are configured for 30 min dryer cycle time at a cost of \$1.50 per cycle as default from factory.
Mode 6 default is 06.
Mode 7 default is 05.

Price and Time is primarily set up through mode 6 & 7.
Mode 6 is how many quarters (i.e. default = 6 = \$1.50) & Mode 7 is how much cycle time per quarter. Mode 7 defaults to 5 from factory (max time is 75 minutes). Mode 6 and 7 gets multiplied to determine cycle time.

NOTE: If you set mode 6 to 00, this will be a free vend and the cycle time treats it as a 1 so if Mode 6=00 and Mode 7=45 the cycle time is 45 minutes and no cost.

MODEL PR (free or pay reader ready)

These models default to mode 6=00 and Mode 7 = 45. This is a free vend with a cycle time of 45 minutes, see explanation in PD section.

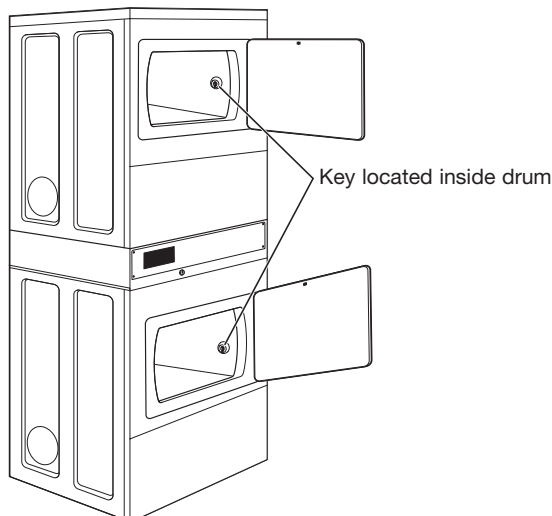

General User Information

“OUT OF ORDER” SHOWING IN DISPLAY – This condition indicates the dryer is inoperative. Diagnostic or failure code will follow the scrolling message.

“0 MINUTES” SHOWING IN DISPLAY – This indicates the cycle is complete and the dryer cannot be operated. Coins dropped or debit inputs during this condition will be stored in escrow but cannot be used until normal operation is restored by opening and closing the door. If a door switch has failed, it must be replaced before normal operation can be restored.

COLD START (Initial first use) – Dryer is programmed at the factory as follows:

45 minutes dry time for PN/PR models; 5 minutes per coin for PD models.

\$1.50 dry price (fixed cycle with top off – PD Models)

\$0.00 dry price (fixed cycle – PN/PR Models)

WARM START (after power failure) – A few seconds after power is restored, if a cycle was in progress at the time of the power failure, “RESELECT CYCLE” will flash in the display. This indicates a fabric setting button needs to be pressed to restart dryer.

PRICING – After the door is opened and then closed following the completion of a cycle, the display indicates the cycle price (unless set for free operation). As coins are dropped or debit inputs arrive, the display will change to lead the user through the initiation of a cycle.

There are four (4) types of dryer pricing:

Fixed “Vend” Pricing

A dryer set up for “Fixed Cycle” operation can only accept additional time accumulated by increments equal to the length of a complete dry cycle. A maximum number of minutes may be purchased; no additional credit is given when the maximum minutes are displayed.

Accumulator Pricing

If the price is set to one coin 1, then accumulator pricing is in effect. Cycle time can be purchased one coin at a time (PD models) up to the maximum time.

Fixed Cycle With Top Off Pricing

A dryer set to offer “Top Off” capability will allow time to be added to an existing dry cycle in increments equal to the number of minutes of dry time per coin (coin 1), up to the maximum minutes, regardless of the cost required to start the dryer. No credit is given for coins or debit inputs entered when the control is displaying the maximum minutes.

PN Models set up as PR: In Enhanced Debit Mode, the top off price can be set independently (see VALUE OF COIN 2), and the top off time is calculated according to the following equation:

$$\frac{\text{top off price}}{\text{full cycle price}} = \frac{\text{top off time}}{\text{full cycle length}}$$

Hundredth increment offset is not applied to top off purchases.

PN/PR Models – The factory has preset the cycle price to zero. When this happens, “SELECT CYCLE” will appear rather than a cycle price. Any cycle started as a free cycle will automatically terminate when the door is opened.

DEBIT CARD READY – This dryer has a control that is debit card ready, but the dryer is not.

ELECTRONIC CONTROL SETUP INSTRUCTIONS

Display

After the dryer has been installed and plugged in, the display will show "0 minutes."

PD Models

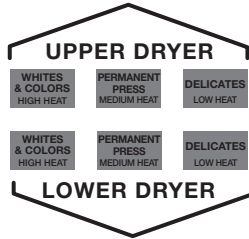
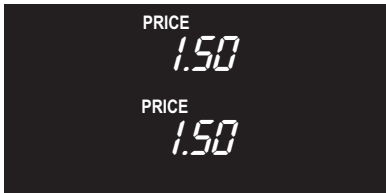

Once the dryer has been plugged in and the dryer door opened and closed, the display will show the vent price. PN/PR models are factory preset for free cycles; the display will flash "SELECT CYCLE."

PN/PR Models

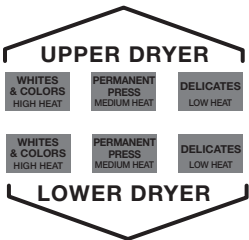
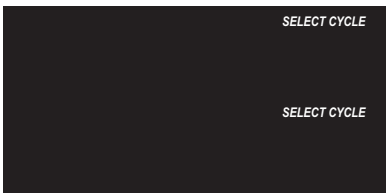

Control Set-up Procedures

IMPORTANT: Read all instructions before operating.

The fabric setting buttons along with the digital display are used to set up the dryer controls. The display can contain 4 numbers and/or letters and a decimal point. These are used to indicate the set-up codes and related code values available for use in programming the dryer.

How to Use the Buttons to Program the Controls

1. The WHITES AND COLORS button is used to adjust the values associated with set-up codes. Pressing the button will change the value by increments. Rapid adjustment is possible by holding down the button.
2. The PERM. PRESS button will advance the display through the set-up codes. Pressing the button will advance the display to the next available set-up code. Holding down the PERM. PRESS button will automatically advance through the set-up codes at a rate faster than 1 per second.
3. The DELICATES button is used to select or deselect options.

Start Operating Set-up

- PD Models: Insert service door key, turn, and lift to remove service door.
- PN/PR Models: Remove the AA1 jumper from the control board (see procedure below) or use the Service Access Code below. Once the debit card reader is installed (according to the reader manufacturer's instructions), the set-up mode can be entered by inserting a manual set-up card (supplied by the reader manufacturer) into the card slot. If manual set-up card is not available, manual set-up mode cannot be entered. However, diagnostic mode can be entered by removing connector AA1 on the circuit board.

IMPORTANT: The console must not be opened unless power is first removed from the dryer. To access connector AA1:

- Unplug dryer or disconnect power.
- Open console, disconnect plug on AA1, close console.
- Plug in dryer or reconnect power.

- PN/PR Models Equipped with Programming Switch: Insert access panel key and turn counterclockwise.
- PN/PR Models with Gen. 2 Debit Card Reader: Once a Gen. 2 debit card reader is installed (according to the reader manufacturer's instructions), the set-up mode can only be entered by inserting a manual set-up card (supplied by the reader manufacturer) into the card slot.

If manual set-up card is not available, only diagnostic mode can be entered.

- Alternate method of entering Set-up Mode by entering **Service Access Code:** This code can be entered to access set-up mode without removing the console on dryers just removed from the carton, or not yet programmed. The Service Access Code only functions on dryers set up for 0 vend price without any Special Pricing setup, and the Coin/Debit Option must be set to "J_d". If the dryer is not in failure mode, the door must be opened to proceed. Using only the three bottom buttons (numbered 1, 2, and 3 from left to right):

1. Press 2 for longer than 2 seconds but less than 10 seconds.
2. Press 1 and 3 simultaneously for 2 seconds. Display shows S 3.
3. Press 1 and 2 simultaneously. Display shows S 4.
4. Press 2 and 3 simultaneously. Display shows S 5.
5. Press 2.
6. Wait at least 2 seconds, but not more than 15 seconds; then press in succession: 3, 2, 1, 3.

The dryer is now in the set-up mode.

NOTE: This dryer is preset at the factory and does not require any programming. However, if you want to change the settings, follow the "Set-Up Codes" guide below. PD models require a payment system or OPL kit to be installed prior to operation.

- PD units are pre-set at the factory for fixed cycle price with top off.
- PN/PR units are pre-set for fixed cycle operation so they can be run without payment.

Set-Up Codes

- The PERM. PRESS button will advance you from code to code.
- The WHITE AND COLORS button will change the code value.
- The DELICATES button will select or deselect options.

PN/PR MODELS: The set-up codes are the same as for the PD models except where noted.

The set-up code is indicated by the one or two left-hand characters. The set-up code value is indicated by the two or three right-hand characters.

NOTE: The first line of each code indicates the factory default.

ELECTRONIC CONTROL SETUP INSTRUCTIONS

Code	Explanation
606	REGULAR CYCLE PRICE
	Mode 6 allows you to set up how many quarters (coin 1) you want customers to pay for cycle (i.e. if mode 6 set to 6 that means it will take 6 quarters or \$1.50 to start cycle).
606	Advance from 0–39 by pressing the WHITES AND COLORS button. Factory default of 6 x coin 1.
600	PN/PR MODELS ONLY: Factory default of 6 00, or 0 coins. <ul style="list-style-type: none"> • Press the PERM. PRESS button once to advance to next code.

Code	Explanation
705	REGULAR DRY TIME
	Mode 7 is the amount of time per cycle in minutes. It uses the number of quarters from mode 6 and multiplies to number set in mode 7 to give cycle time (i.e. if mode 6 =6 and mode 7=5, then the time per cycle is 6X5 or 30 minutes).
705	Factory default of 5 minutes per coin. By pressing the WHITES AND COLORS button, value adjusts from 1 to the maximum minutes.
745	PN/PR MODELS: Represents the cycle length for free cycles. Example: "7 45" = 45 minutes. <ul style="list-style-type: none"> • Press the PERM. PRESS button once to advance to next code.

Code	Explanation
800	TYPE OF DRYER PRICING
	Mode 8 allows you to set up an additional time for user to keep clothes in and continue cycle (i.e. if set to 00 then customer can get an additional 5 min (factory default) cycle time for 1 quarter inserted.) If mode 8 set to FC then no top off allowed.
800	Fixed Cycle with Top Off.
8 FC	Fixed Cycle. Use the DELICATES button to change this selection. COIN MODEL: Factory preset to 00. <ul style="list-style-type: none"> • Press the PERM. PRESS button once to advance to next code.

Code	Explanation
9 00	CYCLE COUNTER OPTION This option is either NOT SELECTED "OFF" or SELECTED "ON."
	Mode 9 allows you to keep track of how many cycles your machine has done.
9 00	Not Selected "OFF."
9 0C	Selected "ON" and not able to be deselected. <ul style="list-style-type: none"> • Press the DELICATES button 3 consecutive times to select "ON." Once selected "ON," it cannot be deselected. • Press the PERM. PRESS button once to advance to next code.

If cycle counter (9 0C) is selected, the following is true:

1 00	Cycles in HUNDREDS	1 <u>02</u> = 200
2 00	Cycles in ONES	2 <u>25</u> = 25
TOTAL CYCLES = 225		

This is "VIEW ONLY" and cannot be cleared.

- Press the PERM. PRESS button once to advance to next code.

Code	Explanation
	Mode 1.00 turns on how much money machine has collected if you would like to keep track of that.
1. 00	MONEY COUNTER OPTION This option is either NOT SELECTED "OFF" or SELECTED "ON."
1. 00	Not Selected "OFF."
1. 0C	Selected "ON." <ul style="list-style-type: none"> • Press the DELICATES button 3 consecutive times to select "ON" and 3 consecutive times to deselect (Not Selected "OFF"). Counter resets by going from "OFF" to "ON."
1. C0	Selected "ON" and not able to be deselected. <ul style="list-style-type: none"> • To select "ON" and not able to be deselected, first select "ON"; then within 2 seconds, press the DELICATES button twice, the WHITES AND COLORS button once, and exit set-up mode. • Press the PERM. PRESS button once to advance to next code.

Code	Explanation
	Mode 2.00 allows you to set special pricing for instance different cost and/or different cycle times at specific times of specific day.
2.00	SPECIAL PRICING OPTIONS This option is either NOT SELECTED "OFF" or SELECTED "ON."
2. 00	Not Selected "OFF."
2. SP	Selected "ON." <ul style="list-style-type: none"> • Press the DELICATES button once to change this selection.
If SPECIAL PRICING OPTION is selected, there is access to codes "3.XX" through "9.XX."	
	<ul style="list-style-type: none"> • Press the PERM. PRESS button once to advance to next code.

If money counter (1.0C or 1.C0) is selected, the following is true:

3 00	Currency amount in HUNDREDS	3 <u>01</u> = 100.00
4 00	Currency amount in ONES	4 <u>68</u> = 68.00
5 00	Currency amount in HUNDREDTHS	5 <u>75</u> = 00.75
		TOTAL = 168.75

ELECTRONIC CONTROL SETUP INSTRUCTIONS

OPTIONS 3.XX – 9.XX TO USE IF SPECIAL PRICING IS SELECTED. IF NOT IN SPECIAL PRICING THESE OPTIONS ARE IGNORED AND DEFAULTS BACK TO MODE 6 & 7 TIMES.

Code	Explanation
3.06	SPECIAL CYCLE PRICE
3.06	Represents the number of coins (coin 1) to start the dryer; may adjust from 0–39. (See b.xx set up for VALUE OF COIN 1.) <ul style="list-style-type: none"> • Advance from 0–39 by pressing the WHITES AND COLORS button. Factory default of 6 x coin 1.
3.00	PN/PR MODELS ONLY: Factory default of 0 coins. <ul style="list-style-type: none"> • Press the PERM. PRESS button once to advance to next code.
4.05	SPECIAL DRY TIME
4.05	PD MODELS: Represents the number of minutes per coin (coin 1). <ul style="list-style-type: none"> • Factory default of 5 minutes per coin. Example: 6 coins x 5 minutes = 30 minutes. • By pressing the WHITES AND COLORS button, the value can be adjusted from 1 to the maximum minutes.
4.45	PN/PR MODELS: Represents the cycle length for free cycles. Example: “4 45” = 45 minutes. <ul style="list-style-type: none"> • Press the PERM. PRESS button once to advance to next code.
5.00	TIME-OF-DAY CLOCK, MINUTES
5.00	This is the TIME-OF-DAY CLOCK, minute setting; select 0–59 minutes by pressing the WHITES AND COLORS button. <ul style="list-style-type: none"> • Press the PERM. PRESS button once to advance to next code.
6.00	TIME-OF-DAY CLOCK, HOURS NOTE: Uses military time or 24 hr. clock.
6.00	This is the TIME-OF-DAY CLOCK, hour setting; select 0–23 hours by pressing the WHITES AND COLORS button. <ul style="list-style-type: none"> • Press the PERM. PRESS button once to advance to next code.

Code	Explanation																								
7. 00	SPECIAL PRICE START HOUR NOTE: Uses military time or 24 hr. clock.																								
7. 00	This is the start hour, 0–23 hours. <ul style="list-style-type: none"> • Select START HOUR by pressing the WHITES AND COLORS button. • Press the PERM. PRESS button once to advance to next code. 																								
8. 00	SPECIAL PRICE STOP HOUR NOTE: Uses military time or 24 hr. clock.																								
8. 00	This is the stop hour, 0–23 hours. <ul style="list-style-type: none"> • Select STOP HOUR by pressing the WHITES AND COLORS button. • Press the PERM. PRESS button once to advance to next code. 																								
9. 10	SPECIAL PRICE DAY																								
9. 10	This represents the day of the week and whether special pricing is selected for that day. A number followed by “0” indicates no selection that particular day (9. 10). A number followed by an “S” indicates selected for that day (9. 1S). Days of the week (1–7) are selected by pressing the WHITES AND COLORS button. Press the DELICATES button once to select special pricing for each day chosen.																								
When exiting set-up code “9.,” the display must show the current day of week:																									
	<table border="1" style="width: 100%; border-collapse: collapse;"> <thead> <tr> <th style="text-align: left;">DISPLAY</th> <th style="text-align: left;">DAY OF WEEK</th> <th style="text-align: left;">CODE (selected)</th> </tr> </thead> <tbody> <tr> <td>10</td> <td>Day 1 = Sunday</td> <td>1S</td> </tr> <tr> <td>20</td> <td>Day 2 = Monday</td> <td>2S</td> </tr> <tr> <td>30</td> <td>Day 3 = Tuesday</td> <td>3S</td> </tr> <tr> <td>40</td> <td>Day 4 = Wednesday</td> <td>4S</td> </tr> <tr> <td>50</td> <td>Day 5 = Thursday</td> <td>5S</td> </tr> <tr> <td>60</td> <td>Day 6 = Friday</td> <td>6S</td> </tr> <tr> <td>70</td> <td>Day 7 = Saturday</td> <td>7S</td> </tr> </tbody> </table> <ul style="list-style-type: none"> • Press the PERM. PRESS button once to advance to next code. 	DISPLAY	DAY OF WEEK	CODE (selected)	10	Day 1 = Sunday	1S	20	Day 2 = Monday	2S	30	Day 3 = Tuesday	3S	40	Day 4 = Wednesday	4S	50	Day 5 = Thursday	5S	60	Day 6 = Friday	6S	70	Day 7 = Saturday	7S
DISPLAY	DAY OF WEEK	CODE (selected)																							
10	Day 1 = Sunday	1S																							
20	Day 2 = Monday	2S																							
30	Day 3 = Tuesday	3S																							
40	Day 4 = Wednesday	4S																							
50	Day 5 = Thursday	5S																							
60	Day 6 = Friday	6S																							
70	Day 7 = Saturday	7S																							
A. 00	VAULT VIEWING OPTION This option is either NOT SELECTED “OFF” or SELECTED “ON.”																								
Mode A if it is set to SC, you can view money and/or cycle counts when the coin holder box is removed.																									
A. 00	Not Selected “OFF.”																								
A. SC	Selected “ON.” <ul style="list-style-type: none"> • Press the DELICATES button once to change this selection. When selected, the money and/or cycle counts will be viewable (if counter option(s) is selected) when the coin box is removed. • Press the PERM. PRESS button once to advance to next code. 																								

ELECTRONIC CONTROL SETUP INSTRUCTIONS

Code	Explanation
b. 05	VALUE OF COIN 1
Mode b is where you set up how much 1 coin value is in nickles for coin1 input-this is the default (i.e. 05=\$0.25).	
b. 05	<ul style="list-style-type: none"> By pressing the WHITES AND COLORS button, there is an option of 1-199 for the quantity of 5% increments. With coin slide activation, this represents the total vend price. Press the PERM. PRESS button once to advance to next code.

Code	Explanation
C. 20	VALUE OF COIN 2
Mode C is the same as b, however this is the set up for Coin 2 input value in nickles. (this is for two different coins, if you have a \$1.00 coin and \$0.25 coin) otherwise the Coin 1 is set for all models and defaults to 1 quarter or \$0.25.	
C. 20	<p>This represents the value of coin 2 in the quantity of 5% increments of the larger coin value. 20 x 5% = 100%.</p> <ul style="list-style-type: none"> By pressing the WHITES AND COLORS button, there is the option of 1-199 for the quantity of 5% increments.
C. 05	<p>PN/PR MODELS: This represents the value of coin 2 in the quantity of 5% increments of the larger coin value. Factory default = 5 x 5% of the larger coin value.</p> <p>PN/PR MODELS USING ENHANCED DEBIT: This represents the value of top off in quantity of 5% increments of the larger coin value. Factory default = 5 x 5% of the larger coin value.</p> <ul style="list-style-type: none"> Press the PERM. PRESS button once to advance to next code.

Code	Explanation
E. 00	ADD COINS OPTION
This option is either NOT SELECTED "OFF" or SELECTED "ON." This option causes the customer display to show the number of coins (coin 1) to enter, rather than the amount.	
Mode E allows you to change display to show how many coins left to add to start cycle or the price to add for the cycle.	
E. 00	Not Selected "OFF."
E. AC	<p>Selected "ON."</p> <ul style="list-style-type: none"> Press the DELICATES button 3 consecutive times to change this selection. <p>PN/PR MODELS: This option is not selectable.</p> <ul style="list-style-type: none"> Press the PERM. PRESS button once to advance to next code.

Code	Explanation
J. Cd	PAYMENT MODE (COIN/DEBIT OPTION)
Mode J is the mode that the control is in, a PD model =JcD(default) and a PR model =_d (default) for debit.	
J. Cd	Both coin and debit selected. (NOT AVAILABLE)
J. C_	Coins selected, debit disabled. Press the DELICATES button 3 consecutive times to change this selection.
J._d	PN/PR models: Factory default to J._d. Debit Card selected, coins disabled. Press the DELICATES button 3 consecutive times to change this selection.
J. Ed	<p>Enhanced Debit is self-selected when a Generation 2 card reader is installed in the dryer. The Ed option cannot be manually selected or deselected. (NOT AVAILABLE)</p> <ul style="list-style-type: none"> Press the PERM. PRESS button once to advance to next code.

Code	Explanation
L. 00	PRICE SUPPRESSION OPTION
This option is either NOT SELECTED "OFF" OR SELECTED "ON."	
Mode L allows you to have control display ADD if more money needed to start cycle or Available after payment completed if L=PS. (it still displays card balance amount if applicable).	
L. 00	Not Selected "OFF."
L. PS	<p>Selected "ON."</p> <ul style="list-style-type: none"> Press the DELICATES button once to change this selection. Press the PERM. PRESS button once to advance to next code.

Code	Explanation
n. CE	CLEAR ESCROW OPTION
This option is either NOT SELECTED "OFF" OR SELECTED "ON." When selected, money held in escrow for 30 minutes without further escrow or cycle activity will be cleared.	
Mode n allows you to clear escrow in 30 minutes meaning machine will not maintain escrow longer than 30 min when set to CE.	
n. 00	Not Selected "OFF."
n. CE	<p>Selected "ON."</p> <ul style="list-style-type: none"> Press the DELICATES button once to change this selection. Press the PERM. PRESS button once to advance to next code.

Code	Explanation
U. 00	COIN INCREMENT OFFSET
Mode U allows you to change price of cycle for card reader units with card reader to add 0-4 pennies. (i.e. Instead of price being \$0.25, if U set to 4 then price from debit card would be \$0.29.	
U. 00	<p>This represents the hundredth increment price offset used in Generation 2 (Enhanced Debit) PN/PR models. Choose from 0-4 hundredths by pressing the WHITES AND COLORS button. (NOT AVAILABLE)</p> <ul style="list-style-type: none"> Press the PERM. PRESS button once to advance to next code.

ELECTRONIC CONTROL SETUP INSTRUCTIONS

END of SET-UP PROCEDURES.

EXIT FROM SET-UP MODE

- PD MODELS: Reinstall access door.
- PN/PR Models where AA1 plug was removed:
 1. Unplug dryer or disconnect power.
 2. Open console, reinsert jumper into AA1, and close console.
 3. Plug in dryer or reconnect power.
- PN/PR WITH PROGRAMMING SWITCH: Turn key clockwise and remove.
- If Service Access Code was used to enter set-up mode:
From Set-up Code 8, press button #1 for 4 seconds, wait 2 minutes without touching any buttons (without diagnostic modes running), or power down the dryer; then reapply power.

MAYTAG COMMERCIAL LAUNDRY LIMITED WARRANTY

IF YOU NEED SERVICE:

Contact your authorized Maytag Commercial Laundry distributor. To locate your authorized Maytag Commercial Laundry distributor, visit www.maytagcommerciallaundry.com.

For written correspondence:

Maytag Commercial Laundry Service Department
2000 N M 63
Benton Harbor, Michigan 49022-2632 USA

FIVE YEAR LIMITED WARRANTY

WHAT IS COVERED

FIVE YEAR LIMITED WARRANTY (PARTS ONLY — LABOR NOT INCLUDED)

For the first five years from the original date of purchase, when this commercial appliance is installed, maintained, and operated according to the instructions attached to or furnished with the product, Maytag brand of Whirlpool Corporation (hereafter "Maytag") will pay for factory specified replacement parts to correct defects in materials or workmanship that existed when this commercial appliance was purchased. This limited warranty does not include labor.

YOUR SOLE AND EXCLUSIVE REMEDY UNDER THIS LIMITED WARRANTY SHALL BE PRODUCT REPAIR AS PROVIDED HEREIN. Maytag recommends that you use an "authorized" service provider to diagnose and repair your Commercial Laundry product. Maytag will not be responsible under this warranty to provide additional replacement parts as a result of incorrect diagnosis or repair by an "unauthorized" service company. Except in the European Union, this limited warranty is valid only when the commercial appliance is used in the country in which it was purchased. This limited warranty is effective from the date of the original consumer purchase. Proof of original purchase date is required to obtain service under this limited warranty.

WHAT IS NOT COVERED

1. All other costs including labor, transportation, shipping, or custom duties for covered parts.
2. Factory specified replacement parts if this commercial appliance is used for other than normal, commercial use or when it is used in a manner that is inconsistent to published user or operator instructions and/or installation instructions.
3. Service calls to correct the installation of your commercial appliance, to instruct you on how to use your commercial appliance, to replace or repair house fuses, or to correct external wiring or plumbing.
4. Service calls to repair or replace appliance light bulbs, air filters, or water filters. Consumable parts are excluded from warranty coverage.
5. Damage resulting from improper handling of product during delivery, theft, accident, alteration, misuse, abuse, fire, flood, acts of God, improper installation, installation not in accordance with local electrical or plumbing codes, or use of products not approved by Maytag.
6. Pick up and delivery. This commercial appliance is designed to be repaired on location.
7. Repairs to parts or systems resulting from unauthorized modifications made to the commercial appliance.
8. The removal and reinstallation of your commercial appliance if it is installed in an inaccessible location or is not installed in accordance with published installation instructions.
9. Damage resulting from exposure to chemicals.
10. Changes to the building, room, or location needed in order to make the commercial appliance operate correctly.
11. Factory specified replacement parts on commercial appliances with original model/serial numbers that have been removed, altered, or cannot be easily determined.
12. Discoloration, rust, or oxidation of stainless steel surfaces.
13. Factory specified replacement parts as a result of incorrect diagnosis or repair by an "unauthorized" service company.

The cost of repair or replacement under these excluded circumstances shall be borne by the customer.

DISCLAIMER OF IMPLIED WARRANTIES

IMPLIED WARRANTIES, INCLUDING ANY IMPLIED WARRANTY OF MERCHANTABILITY OR IMPLIED WARRANTY OF FITNESS FOR A PARTICULAR PURPOSE, ARE LIMITED TO FIVE YEARS OR THE SHORTEST PERIOD ALLOWED BY LAW. Some locations may not allow limitations on the duration of implied warranties of merchantability or fitness, so this limitation may not apply to you. This warranty gives you specific legal rights, and you also may have other rights that vary.

DISCLAIMER OF REPRESENTATIONS OUTSIDE OF WARRANTY

Maytag makes no representations about the quality, durability, or need for service or repair of this major appliance other than the representations contained in this Warranty. If you want a longer or more comprehensive warranty than the limited warranty that comes with this major appliance, you should ask your retailer about buying an extended warranty. The benefits to you given by this warranty are in addition to other rights and remedies available to you under a law in relation to the goods or service to which this warranty relates. Please contact Maytag for further information on warranty terms.

LIMITATION OF REMEDIES; EXCLUSION OF INCIDENTAL AND CONSEQUENTIAL DAMAGES

YOUR SOLE AND EXCLUSIVE REMEDY UNDER THIS LIMITED WARRANTY SHALL BE PRODUCT REPAIR AS PROVIDED HEREIN. MAYTAG SHALL NOT BE LIABLE FOR INCIDENTAL OR CONSEQUENTIAL DAMAGES. Some locations do not allow the exclusion or limitation of incidental or consequential damages, so these limitations and exclusions may not apply to you. This warranty gives you specific legal rights, and you also may have other rights that vary by location.

04/17

SÉCURITÉ DE LA SÈCHEUSE

Votre sécurité et celle des autres est très importante.

Nous donnons de nombreux messages de sécurité importants dans ce manuel et sur votre appareil ménager. Assurez-vous de toujours lire tous les messages de sécurité et de vous y conformer.



Voici le symbole d'alerte de sécurité.

Ce symbole d'alerte de sécurité vous signale les dangers potentiels de décès et de blessures graves à vous et à d'autres.

Tous les messages de sécurité suivront le symbole d'alerte de sécurité et le mot "DANGER" ou "AVERTISSEMENT". Ces mots signifient :

⚠ DANGER

Risque possible de décès ou de blessure grave si vous ne suivez pas immédiatement les instructions.

⚠ AVERTISSEMENT

Risque possible de décès ou de blessure grave si vous ne suivez pas les instructions.

Tous les messages de sécurité vous diront quel est le danger potentiel et vous disent comment réduire le risque de blessure et ce qui peut se produire en cas de non-respect des instructions.



AVERTISSEMENT - "Risque d'incendie"

- L'installation de la sècheuse à linge doit être effectuée par un installateur qualifié.
- Installer la sècheuse conformément aux instructions du fabricant et aux codes locaux.
- Ne pas installer de sècheuse à linge avec des matériaux d'évacuation en plastique souple ou un conduit métallique souple (de type papier d'aluminium). Si un conduit métallique souple est installé, celui-ci doit être d'un type spécifique identifié par le fabricant de l'appareil et convenir à une utilisation avec les sècheuses à linge. Les matériaux d'évacuation souples sont connus pour s'affaisser, être facilement écrasés et bloquer la charpie. Ces situations obstrueront le débit d'air de la sècheuse à linge et augmenteront le risque d'incendie.
- Pour réduire le risque de blessure grave ou de décès, suivre toutes les instructions d'installation.
- Conserver ces instructions.

POUR VOTRE SÉCURITÉ

1. NE PAS UTILISER NI ENTREPOSER D'ESSENCE OU D'AUTRES MATÉRIAUX INFLAMMABLES À L'INTÉRIEUR OU À PROXIMITÉ DE CET APPAREIL.
2. NE PAS VAPORISER D'AÉROSOLS À PROXIMITÉ DE CET APPAREIL DURANT SON FONCTIONNEMENT.
3. NE PAS MODIFIER CET APPAREIL.



MISE EN GARDE – RISQUE D'INCENDIE/ DE MATÉRIAUX INFLAMMABLES

C'est un symbole supplémentaire d'alerte de sécurité qui des alertes vous au risque d'incendie.

IMPORTANTES INSTRUCTIONS DE SÉCURITÉ

AVERTISSEMENT : Afin de réduire le risque d'incendie, de décharge électrique ou de blessures lors de l'utilisation de la sècheuse, il convient d'observer certaines précautions fondamentales, notamment :

- Lire toutes les instructions avant d'utiliser la sècheuse. 
- Cette sècheuse est conçue uniquement pour le séchage de vêtements et de textiles ayant été nettoyés à l'eau. Ne pas l'utiliser à toute autre fin.
- Des articles ayant été au contact d'huile peuvent s'enflammer spontanément, surtout s'ils sont exposés à des sources de chaleur, comme celle que produit une sècheuse. Les articles chauffent, entraînant une réaction d'oxydation de l'huile. Le phénomène d'oxydation crée de la chaleur. Si la chaleur ne peut pas s'échapper, les articles peuvent devenir suffisamment chauds pour prendre feu. Le fait d'empiler d'entasser ou d'entreposer des articles ayant été au contact d'huile peut empêcher la chaleur de s'échapper et créer un risque d'incendie.
- Si l'on ne peut éviter que les tissus contenant de l'huile végétale ou de l'huile de cuisson ou des tissus ayant été contaminés par des produits de soins capillaires ne soient placés dans la sècheuse, on doit d'abord les laver dans de l'eau chaude et du détergent supplémentaire – ceci réduira (sans pour autant éliminer) le risque d'incendie.
- Ne pas sécher d'articles qui ont été précédemment nettoyés, lavés, trempés ou tachés avec du pétrole, des solvants pour nettoyage à sec ou d'autres substances inflammables ou explosives; ces substances dégagent des vapeurs qui pourraient s'enflammer ou exploser.
- Les articles comportant des taches de substances telles que l'acétone, l'alcool, le pétrole, le kérosène, les produits détachants, la térébenthine, la cire ou les décapants pour cire doivent être lavés à l'eau chaude avec du détergent supplémentaire avant d'être séchés dans la sècheuse.
- Ne pas faire sécher d'articles non lavés dans cette sècheuse.
- Ne pas utiliser cette sècheuse si on a utilisé des produits chimiques industriels pour le nettoyage. La présence éventuelle de quantités résiduelles de produits chimiques corrosifs ou décomposés dans la charge peut endommager la sècheuse et produire des fumées toxiques.
- Ne pas laisser des enfants jouer sur la sècheuse ou à l'intérieur de celle-ci. Une surveillance attentive des enfants est nécessaire lorsque la sècheuse est utilisée à proximité des enfants.
- Le nettoyage et l'entretien ne doivent pas être effectués par des enfants laissés sans surveillance. Les enfants de moins de 3 ans devraient être tenus à l'écart s'ils ne peuvent pas être surveillés en permanence.
- Cette sècheuse ne convient pas à une utilisation par des personnes (y compris des enfants de 8 ans et plus) à capacités physiques, sensorielles ou mentales réduites, ou possédant un manque d'expérience et de connaissances, à moins qu'elles ne soient placées sous supervision ou qu'elles aient reçu des instructions concernant l'utilisation de la sècheuse par une personne responsable de leur sécurité.
- Retirer la porte du compartiment de la sècheuse avant de retirer la sècheuse pour un entretien ou de le mettre au rebut.
- Ne pas accéder à l'intérieur de la sècheuse pendant le fonctionnement du tambour.
- Ouvrir la porte de la sècheuse arrête la sècheuse.
- Lors du chargement ou du rechargement de la sècheuse, éviter de toucher les parties métalliques chaudes du tambour (risque de brûlure).
- Si la rotation du tambour est entravée par des tissus coincés, déconnecter la sècheuse de l'alimentation électrique avant de retirer la source d'obstruction avec précaution.
- Ne pas utiliser la sècheuse si elle ne chauffe pas, si elle semble défectueuse ou endommagée. Contacter le propriétaire.
- Ne pas installer ou entreposer la sècheuse dans un endroit où elle serait exposée aux intempéries.
- Ne pas effectuer d'intervention non autorisée sur les commandes.

CONSERVER CES INSTRUCTIONS

SÉCURITÉ DE LA SÈCHEUSE

IMPORTANTES INSTRUCTIONS DE SÉCURITÉ

- Nettoyer le filtre à charpie de la sècheuse avant ou après chaque charge.
- Ne pas utiliser cette sècheuse si le filtre à charpie n'est pas installé.
- Ne pas réparer ou remplacer une quelconque pièce de la sècheuse ou effectuer tout entretien qui ne serait pas expressément recommandé dans le Guide d'utilisation et d'entretien ou dans des instructions de réparation par l'utilisateur que vous comprenez et que vous êtes capables d'exécuter.
- Les assouplissants pour tissu ou produits similaires doivent être utilisés selon les instructions de l'assouplissant pour tissu.
- Les articles tels que le caoutchouc mousse (mousse de latex), les bonnets de douche, les textiles imperméabilisés, les articles avec endos de caoutchouc et les vêtements ou oreillers rembourrés avec matelassage en mousse ne doivent pas être séchés dans le tambour de la sècheuse.
- La partie finale du programme de séchage par culbutage a lieu sans chaleur (programme de refroidissement) pour que les articles soient laissés à une température qui ne risque pas de les endommager.
- **AVERTISSEMENT** : Ne jamais arrêter une sècheuse en phase de culbutage avant la fin du programme de séchage, à moins de retirer et d'étendre rapidement tous les articles afin que la chaleur se dissipe. (Évitez les risques de combustion spontanée.)
- En cas de coupure de l'alimentation électrique, retirer rapidement la charge et l'étaler pour éviter les risques de combustion spontanée.
- La zone située autour de l'ouverture d'évacuation et les zones adjacentes doivent être propres, exemptes de peluches et poussières.
- Les passages d'air à la base de l'appareil ne devraient pas être obstrués par un tapis ou un objet semblable.
- Les ouvertures de ventilation pour l'arrivée d'air frais dans la pièce et dans la sècheuse ne doivent pas être obstruées ou scellées.
- Commande d'arrêt d'urgence : Après l'installation, un accès permanent à la prise secteur ou à un interrupteur bipolaire coupant l'alimentation secteur doit être prévu pour permettre l'arrêt immédiat de la sècheuse en cas d'urgence.
- L'intérieur de la sècheuse et son conduit d'évacuation doivent être nettoyés régulièrement par un personnel d'entretien qualifié.
- Voir la section « Spécifications électriques » pour les instructions de mise à la terre.
- La sècheuse doit être débranchée de sa source de courant électrique durant les interventions de service et le remplacement des pièces.
Si ce n'est pas possible en raison de la construction ou de l'installation de l'appareil, une déconnexion avec un système de verrouillage en position isolée sera fournie.
- Cet appareil est muni d'une connexion de mise à la terre à des fins fonctionnelles seulement.
- Ne pas installer cette sècheuse derrière une porte pouvant être fermée à clé, une porte coulissante ou une porte avec charnière située du côté opposé à celui de la sècheuse de telle manière que la porte de la sècheuse ne puisse s'ouvrir complètement.
- L'air évacué ne doit pas être déchargé dans un conduit servant à l'évacuation de fumée provenant d'appareils ménagers à gaz ou autres combustibles.
- Voir la section DIMENSIONS/DISTANCES DE DÉGAGEMENT pour connaître les distances de dégagement minimums pour l'installation.
- Capacité de charge IEC : 9,0 kg.
- Pour réduire le risque d'incendie dû à des charges contaminées, la partie finale du programme de séchage par culbutage a lieu sans chaleur (période de refroidissement). Éviter d'arrêter une sècheuse en phase de culbutage avant la fin du programme de séchage, à moins de retirer et d'étendre rapidement tous les articles afin que la chaleur se dissipe.
- Cette sècheuse n'est pas munie d'un cordon d'alimentation et d'une fiche. Un moyen pour débrancher la source d'alimentation incluant une séparation des contacts de tous les pôles et qui fournit une coupure d'alimentation lors des conditions de surtension de catégorie III doit être fourni, sinon, le moyen pour débrancher la source doit être intégré au câblage fixe en respectant les réglementations de câblage.

CONSERVER CES INSTRUCTIONS

MISE AU REBUT DE LA SÉCHEUSE



Le marquage de l'appareil est conforme à la directive européenne 2012/19/EU sur les équipements électroniques et électriques, pour gestion des déchets.

En veillant à l'élimination correcte de ce produit, vous éviterez d'éventuelles conséquences néfastes pour l'environnement et la santé humaine qui peuvent être associées au traitement inapproprié de ce produit lorsqu'il a été mis au rebut.

Le symbole figurant sur le produit ou dans les documents qui accompagnent le produit indique que cet appareil ne doit pas être traité comme déchet ménager; on doit plutôt le remettre à un centre de collecte spécialisé pour le recyclage des équipements électriques et électroniques.

L'élimination de ce produit après mise au rebut doit être effectuée conformément aux prescriptions de la réglementation locale de protection de l'environnement.

Pour l'information détaillée concernant le traitement, le recyclage et la récupération de ce produit, contacter la municipalité locale, le service d'élimination des déchets ménagers, ou le commerçant qui a vendu le produit.

NOMENCLATURE DES MODÈLES :

MLG – Sécheuse Maytag – Électrique

PN – Commande électronique – Sans paiement

(p. ex. : 27) – Numéro de type de modèle

PD – Commande électronique – Chute de pièces activée

PR – Commande électronique – compatible carte de débit

IMPORTANTES INSTRUCTIONS DE SÉCURITÉ

Avant de jeter ou de ranger votre vieille sécheuse, enlever la porte.

CONSERVEZ CES INSTRUCTIONS

OUTILS ET PIÈCES

Outils requis :



Clé à tuyau de 203 mm (8 po) ou 254 mm (10 po)



Clé à molette de 203 mm (8 po) ou 254 mm (10 po) dont la mâchoire s'ouvre de 25 mm (1 po)

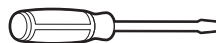

Tournevis à tête plate



Tournevis à tête cruciforme



Tournevis ou embout de sécurité TORX® T20†



Clé à douille de 25 mm (1 po)



Clé à douille de 8 mm (5/16 po)

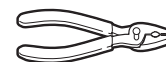

Pince (qui ouvre de 39 mm [1 9/16 po])



Niveau



Couteau tout usage



Tourne-écrou de 6 mm (1/4 po)



Pince multiprise

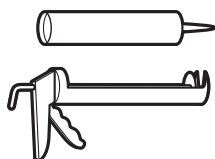

Pistolet à calfeutrage et composé de calfeutrage (pour l'installation d'un nouveau conduit d'évacuation)



Brides de conduit



Composé d'étanchéité des tuyauteries résistant au type de gaz utilisé

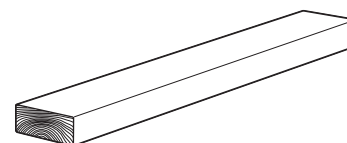

Bloc de bois de 686 mm (27 po)

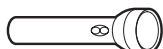

Lampe de poche (facultative)



Clé à tuyau de 13 mm (1/2 po) ou 14 mm (9/16 po)

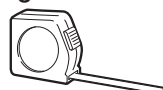

Règle ou ruban à mesurer

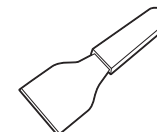

Couteau à mastic

Pièces fournies :



Goupilles bêta de sécurité (2) (situées dans le sac à l'intérieur du tambour)



Patins (4) (situées dans le sac à l'intérieur du tambour)

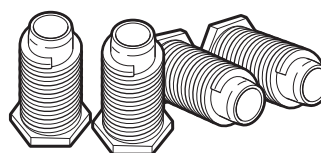

Pieds de nivellements (4) (déjà installés sur la sécheuse)

REMARQUE : Le schéma du circuit électrique de cette sécheuse est situé à l'intérieur du panneau inférieur avant, dans les fiches techniques.

Caractéristiques techniques : Capacité de charge de vêtements :

220–240 V ~50 HZ. CA 9 150 W 9 kg max. chaque sécheuse

Poids total : 125 kg max.

BRUIT : Niveau de pression acoustique LpA : 58 dBA (incertitude, kPa : +/- 10 dBA).

DIMENSIONS/DISTANCES DE DÉGAGEMENT

Dimensions

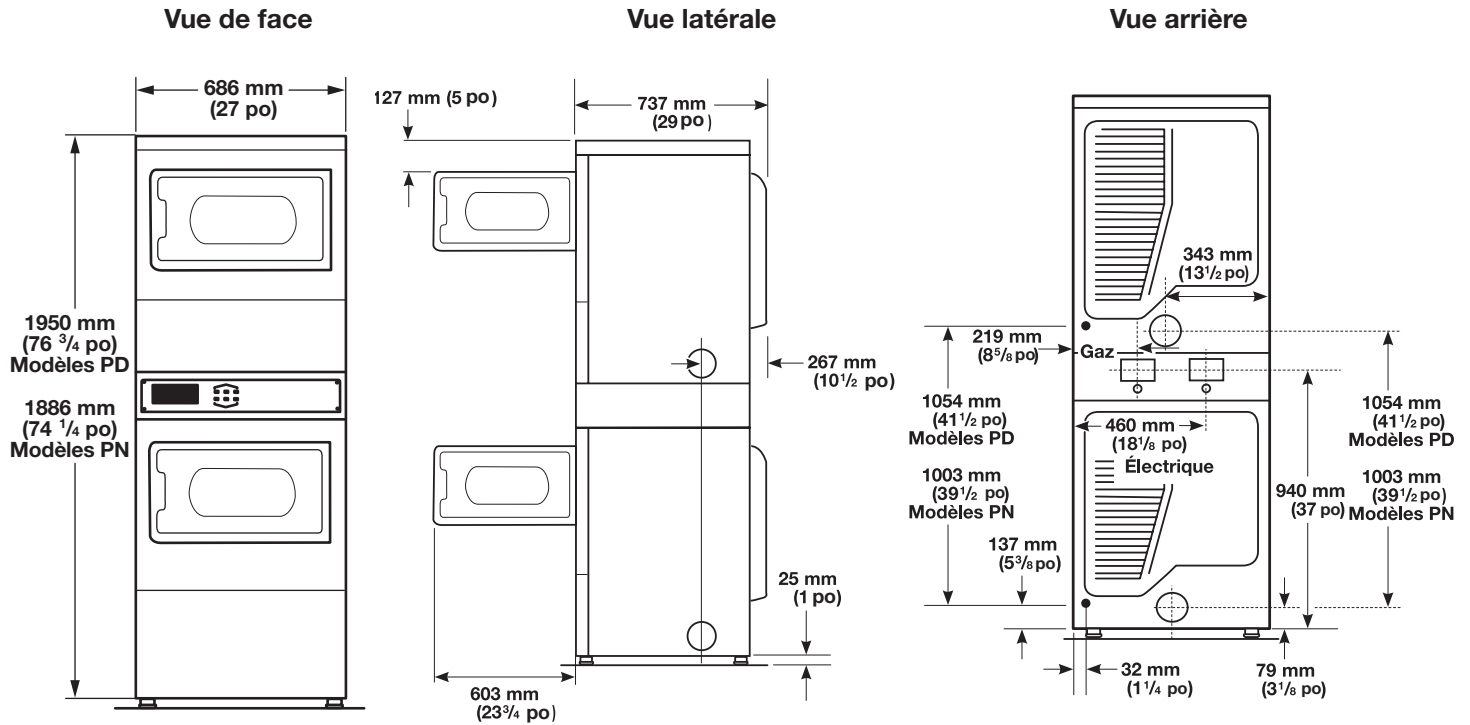

Dégagements minimums

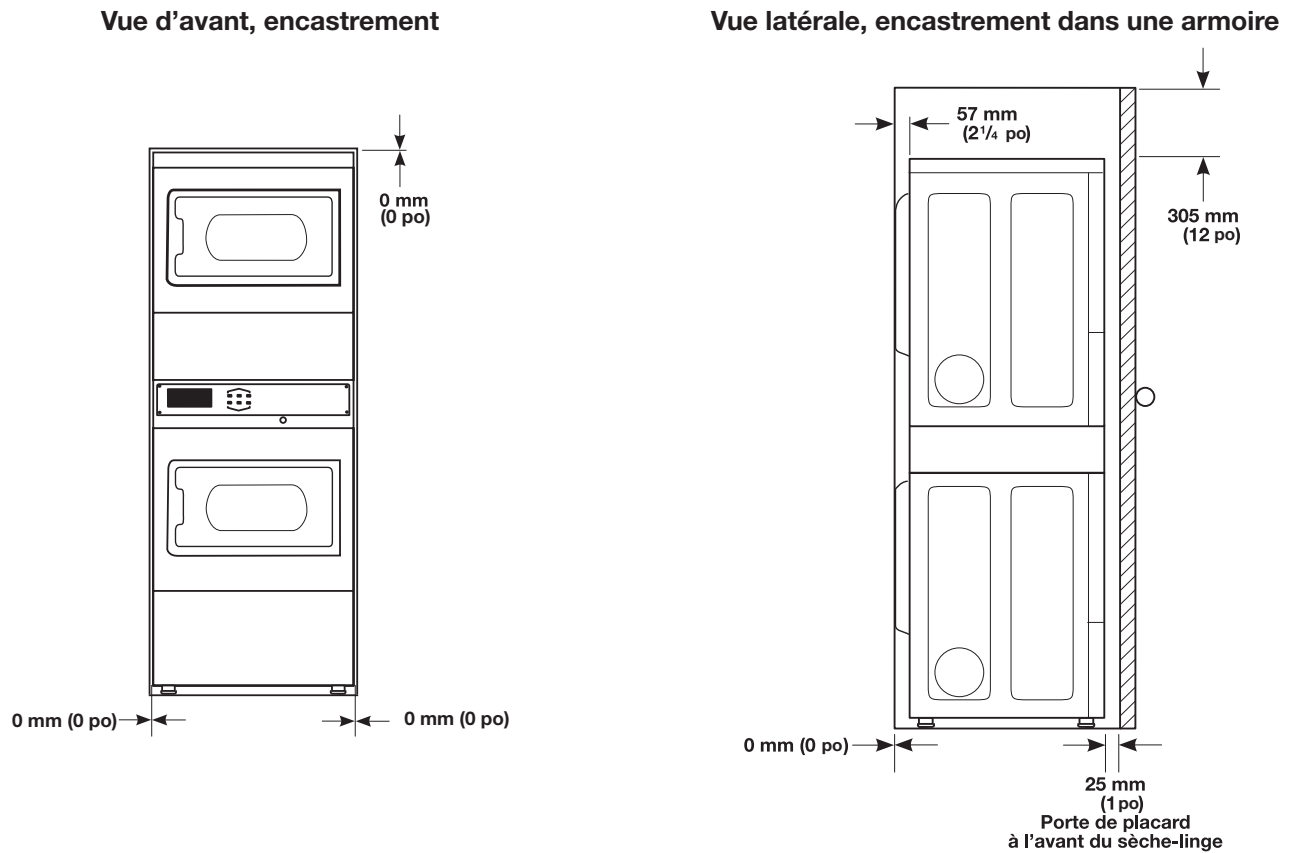

EXIGENCES D'INSTALLATION

Lieu

⚠ AVERTISSEMENT



Risque d'explosion

Garder les matières et les vapeurs inflammables, telle que l'essence, loin du sèche-linge.

Ne pas installer dans un garage.

Le non-respect de ces instructions peut causer un décès, une explosion ou un incendie.

La sècheuse peut être installée dans un sous-sol, une salle de buanderie ou un encastrement.

Il faut aussi prendre en compte les exigences d'emplacement des appareils voisins.

IMPORTANT : Ne pas installer ou entreposer la sècheuse dans un endroit où elle serait exposée aux intempéries. C'est à l'utilisateur qu'incombe la responsabilité de réaliser une installation correcte.

Il faut :

- Alimentation avec mise à la terre. Consulter les « Spécifications électriques ».
- Un plancher de niveau ayant une pente maximale de 25 mm (1 po) sous l'ensemble de la sècheuse. L'installation de la sècheuse sur une surface molle, comme un tapis ou un plancher avec sous-couche en mousse, n'est pas recommandée.
- Un plancher robuste et solide capable de soutenir le poids total de la sècheuse (charge) de 204 kg (450 lb).

Distances de dégagement à respecter

- L'emplacement doit être assez grand pour permettre d'ouvrir complètement la porte de la sècheuse.
- Prévoir davantage d'espace pour faciliter l'installation et l'entretien. La porte ouvre de plus de 180°.
- Un espace supplémentaire peut être requis pour les moulures de porte et de plancher et pour les plinthes.
- Un espace supplémentaire de 25 mm (1 po) de tous les côtés de la sècheuse est recommandé pour réduire le transfert du bruit.
- Il faut aussi prendre en compte l'espace requis entre les appareils voisins.

Instructions d'installation dans un encastrement ou une armoire

Cette sècheuse peut être installée dans un encastrement ou une armoire. L'appareil ne doit pas être installé derrière une porte verrouillable, une porte coulissante ou une porte dont les charnières sont du côté opposé à celle de la sècheuse, ce qui serait susceptible d'empêcher l'ouverture complète de la porte de la sècheuse. Pour les installations dans un encastrement ou une armoire, les distances de dégagement minimales sont indiquées sur l'étiquette d'avertissement à l'arrière de la sècheuse ou à la section « Dimensions/distances de dégagement ».

Les dimensions d'installation sont en millimètres et constituent le minimum applicable. Un espace supplémentaire peut être nécessaire pour faciliter l'installation, l'entretien et pour observer les codes et règlements locaux.

Si l'on installe une porte de placard, des ouvertures d'aération minimales non obstruées sont nécessaires en haut et en bas de la porte comme indiqué dans le schéma ci-dessous. Les portes à claire-voie offrant des ouvertures équivalentes sont acceptables.

La sècheuse doit évacuer à l'extérieur.

REMARQUE : Pour une installation en Australie et en Nouvelle-Zélande, consulter les exigences d'évacuation de la norme AS/NZS 5601.1.

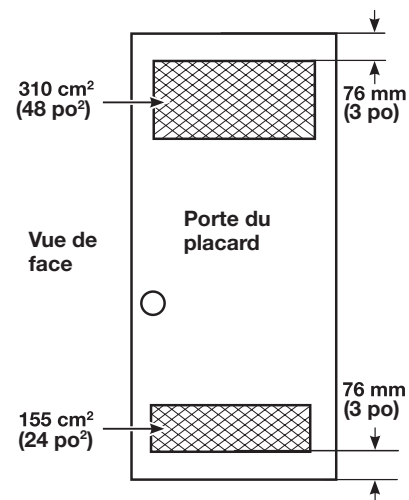

REMARQUE : Cette sècheuse n'est pas conçue pour être installée sur une laveuse.

Spécifications électriques

AVERTISSEMENT



Tension Électrique Dangereuse

Cette sècheuse est livrée sans câble d'alimentation électrique et sans fiche. Il doit être raccordé par un électricien compétent à une source d'alimentation électrique monophasée, au voltage indiqué sur la plaque signalétique et au moyen d'une installation électrique fixe adéquate, conformément aux règlements locaux et nationaux.

- Un cordon circulaire à 3 fils avec conducteur d'un calibre minimal de 6 mm² (10 AWG) à la section transversale doit être utilisé.
- Un fusible d'alimentation de 45 A, ainsi qu'un commutateur possédant une séparation de contact dans les deux pôles qui assure une déconnexion totale dans des conditions de survoltage de catégorie III doit être incorporé dans le câblage fixe, conformément aux règlements locaux en matière de raccordement. La sècheuse doit être placée de façon à ce que le commutateur de déconnexion soit clairement visible et facile d'accès pour l'utilisateur. Ce sectionneur remplit également la fonction de commande d'arrêt d'urgence pour l'utilisateur.
- Une bague de serrage à cordon est fournie avec la sècheuse et doit être serrée une fois l'installation du câblage terminée. Les bornes électriques principales sont situées derrière le petit panneau d'accès arrière (couvercle de bornier), les raccordements devraient être effectués en respectant les repères des bornes. Ne pas oublier de replacer le couvercle de bornier.

REMARQUE : Selon les dispositions de la directive européenne EMC (2014/30/EU), l'impédance maximale du réseau d'alimentation électrique auquel la sècheuse électrique doit être connectée est de $0,012 \Omega + j0,007 \Omega$.

REMARQUE : Normes de sécurité électriques : Pour ce produit, le fabricant a évalué que le respect des normes IEC/EN.60335 était le plus approprié.

AVERTISSEMENT



Risque de choc électrique

Cet appareil est un sèche-linge à 3 conducteurs qui doit être relié à la terre.

Ne pas utiliser une tuyauterie de gaz pour le raccordement à la terre.

Le non-respect de ces instructions peut causer un décès, un incendie ou des blessures graves.

Si les codes le permettent et si un conducteur supplémentaire de mise à la terre est utilisé, il est recommandé qu'un électricien qualifié inspecte le parcours du fil de mise à la terre.

Méthode recommandée de mise à la terre

Il incombe à l'utilisateur de contacter un électricien qualifié afin de veiller à ce que l'installation électrique soit réalisée de façon adéquate et en conformité avec les exigences de tous les codes et règlements locaux.

EXIGENCES CONCERNANT L'ÉVACUATION

⚠ AVERTISSEMENT



Risque d'incendie

Utiliser un conduit d'évacuation en métal lourd.

Ne pas utiliser un conduit d'évacuation en plastique.

Ne pas utiliser un conduit d'évacuation en feuille de métal.

Le non-respect de ces instructions peut causer un décès ou un incendie.

AVERTISSEMENT : Pour réduire le risque d'incendie, cette sècheuse doit ÉVACUER L'AIR À L'EXTÉRIEUR.

IMPORTANT : Observer les dispositions de tous les codes et règlements en vigueur.

- Si l'on suit ces spécifications d'évacuation, le bruit produit par les conduits sera réduit.
- L'air évacué ne doit pas être déchargé dans un conduit servant à l'évacuation de fumée provenant d'appareils ménagers à gaz ou à autres combustibles.
- Le conduit d'évacuation de la sècheuse ne doit pas être raccordé à une évacuation de gaz, une cheminée, un mur, un plafond, un grenier, un vide sanitaire ou un vide de construction. Seul un conduit d'évacuation métallique rigide ou souple doit être utilisé pour le système d'évacuation.
- Ne pas utiliser un clapet d'évacuation à fermeture magnétique.

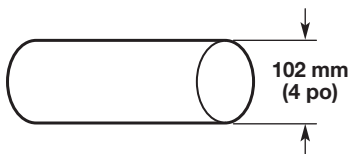

Conduit d'évacuation en métal lourd de 102 mm (4 po)

- Utiliser uniquement un conduit d'évacuation en métal lourd de 102 mm (4 po) et des brides de serrage.
- Ne pas utiliser de conduit de plastique ou de métal très mince.
- Une aération adéquate est nécessaire pour éviter le retour des gaz dans la pièce en provenance d'appareils ménagers qui utilisent d'autres carburants comme combustible, y compris les feux ouverts (c.-à-d., le débit d'air entrant dans la pièce doit être égal au débit qui en sort).
- Une ventilation forcée d'air frais est indispensable.
- Si le conduit d'évacuation est raccordé à un circuit d'évacuation commun, il est nécessaire d'installer des clapets à chaque raccordement ou d'autres contre-mesures adéquates.
- L'air d'évacuation ne doit pas être raccordé au circuit d'évacuation d'un four.

Conduit métallique rigide :

- Recommandé pour une performance de séchage idéale afin d'éviter tout écrasement ou toute déformation.

Conduit métallique flexible : (Acceptable uniquement si l'accès reste facile pour le nettoyage)

- Doit être entièrement déployé et soutenu à l'emplacement d'installation final de la sècheuse.
- Enlever tout excès de conduit flexible pour éviter tout affaissement et toute déformation susceptible de réduire la capacité d'évacuation et le rendement.
- Ne pas installer le conduit métallique flexible dans des cavités fermées de murs, plafonds ou planchers.
- La longueur totale ne doit pas dépasser 2,4 m (7 3/4 pi).
- Terminer le conduit d'évacuation par un clapet de décharge pour empêcher les rongeurs et les insectes d'entrer dans le bâtiment.

REMARQUE : Lors de l'utilisation d'un système d'évacuation existant, nettoyer et éliminer la charpie sur toute la longueur du système, et veiller à ce que l'évent d'évacuation ne soit pas obstrué par de la charpie. Remplacer tout conduit de plastique ou en aluminium par un conduit métallique rigide ou souple. Consulter à nouveau le tableau des systèmes d'évacuations et modifier le système d'évacuation existant au besoin pour obtenir un meilleur séchage.

Coudes :

- Les coudes à 45° permettent une meilleure circulation de l'air que les coudes à 90°.

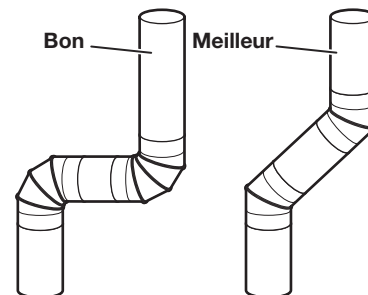

- Planifier l'installation pour introduire le nombre minimal de coudes et de changements de direction.
- Si des coudes ou changements de direction sont utilisés, prévoir autant d'espace que possible. Plier le conduit graduellement pour éviter de le déformer.
- La sortie d'évacuation est située derrière la sècheuse, en bas au centre.
- On peut acheminer le conduit d'évacuation vers le haut, vers le bas, vers la gauche, vers la droite ou en ligne droite depuis l'arrière de la sècheuse.

Brides de serrage :

- Utiliser des brides pour sceller tous les joints.
- Le conduit d'évacuation ne doit pas être raccordé ou fixé avec des vis ou tout autre dispositif de serrage qui se prolongerait à l'intérieur du conduit et retiendrait la charpie. Ne pas utiliser de ruban adhésif pour conduit.

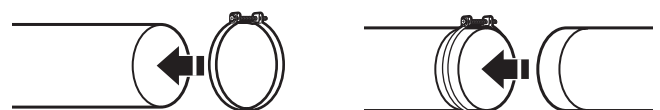

EXIGENCES CONCERNANT L'ÉVACUATION

Hottes d'extraction

Diamètre de l'évent de conduit d'évacuation de 102 mm (4 po)

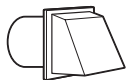

Évent carré



Évent à lames

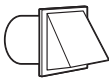

Évent incliné

L'évent d'évacuation doit être situé à au moins 305 mm (12 po) du sol ou d'un objet qui pourrait nuire à l'évacuation (comme des fleurs, des roches, des buissons ou de la neige).

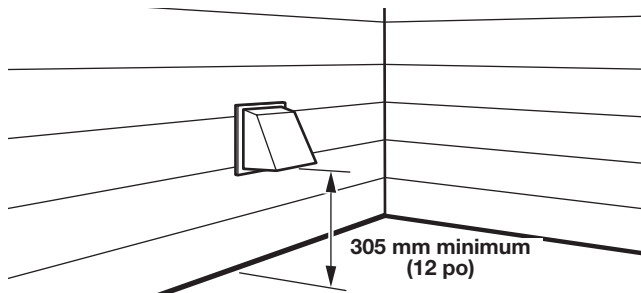

Longueur du système d'évacuation

Longueur maximale du conduit/raccord

La longueur maximale du système d'évacuation dépend du type d'évacuation utilisé, du nombre de coudes et du type d'évent.

Tableau du système d'évacuation (évent en métal rigide)

Nombre de coudes à 90°	Évent carré et à lames	Évent incliné
0	39,6 m (130 pi)	39,3 m (129 pi)
1	38,1 m (125 pi)	36,3 m (119 pi)
2	35,1 m (115 pi)	33,2 m (109 pi)
3	32,3 m (106 pi)	30,5 m (100 pi)
4	29,9 m (98 pi)	28,0 m (92 pi)

Pour les systèmes d'évacuation autres que ceux indiqués dans le « tableau des systèmes d'évacuation (évent en métal rigide) », consulter le revendeur de pièces.

Prévoir un espace suffisant pour la combustion et la ventilation de l'air. (Vérifier les dispositions des codes et règlements en vigueur.)

Voir le point « Instructions d'installation dans un encastrement ou une armoire » dans la section « Emplacement ».

Il est préférable d'utiliser un évent d'évacuation de 102 mm (4 po). Cependant, on peut utiliser un évent d'évacuation de 64 mm (2 1/2 po). Une sortie de 64 mm (2 1/2 po) cause davantage de contre-pression que les autres types d'installation. Pour une installation permanente, un système d'évacuation fixe est requis.

Raccordement du conduit d'évacuation

1. Si on utilise le conduit d'évacuation existant, s'assurer qu'il est propre.
2. À l'aide d'une bride de fixation de 102 mm (4 po), relier le conduit d'évacuation à la bouche d'évacuation de la sècheuse.

REMARQUE : Ne pas enlever le raccord de sortie.

Raccord de sortie

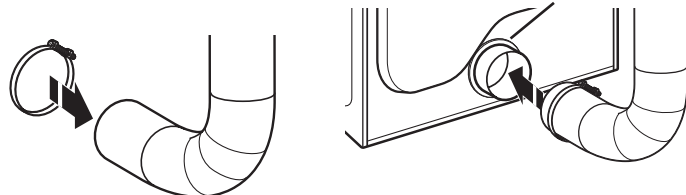

3. Serrer la bride de serrage de tuyau avec un tournevis cruciforme.

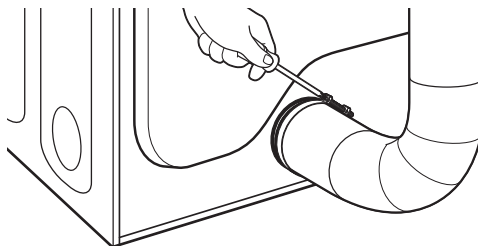

4. S'assurer que le conduit d'évacuation est fixé à l'évent d'évacuation à l'aide d'une bride de fixation de 102 mm (4 po).

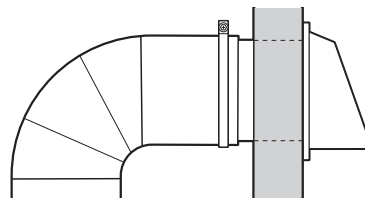

5. Déplacer la sècheuse à son emplacement final. Ne pas écraser ni pincer le conduit d'évacuation. Vérifier que la sècheuse est d'aplomb.

EXIGENCES CONCERNANT L'ÉVACUATION

Si on ne peut pas utiliser d'évent d'évacuation

L'extérieur du conduit d'évacuation principal doit comporter un conduit de déviation orienté vers le bas.

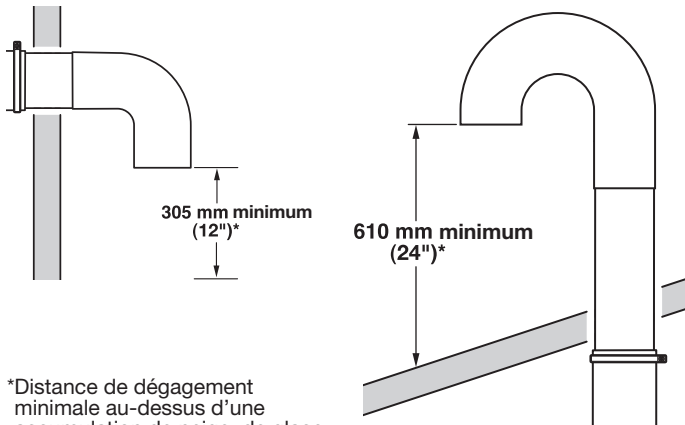

*Distance de dégagement minimale au-dessus d'une accumulation de neige, de glace ou de débris comme des feuilles

Si le conduit principal monte verticalement à travers le toit et non à travers le mur, installer un coude de déviation à 180° à l'extrémité du conduit situé au moins à 610 mm (2 pi) au-dessus de la surface ou du toit.

Le diamètre de l'ouverture dans le toit ou le mur doit être plus grand de 13 mm (1/2 po) que celui du conduit. Le conduit doit être centré dans l'ouverture.

Pour de meilleures performances, ne pas installer de grillage à l'extrémité de l'évacuation.

Évacuation pour plusieurs sècheuses

On peut utiliser un conduit principal pour assurer l'évacuation d'un ensemble de sècheuses. La taille du conduit principal doit permettre une évacuation de 5 663 l/min. (200 pi³/min) d'air par sècheuse. On peut utiliser des filtres à charpie haute capacité correctement conçus dans le conduit principal s'ils sont inspectés et nettoyés régulièrement. La pièce dans laquelle se trouvent les sècheuses doit comporter un système d'air d'appoint au moins égal au pi³/min de toutes les sècheuses qui se trouvent dans la pièce.

Un ensemble de clapet anti-retour, référence n° 3391910, est offert auprès de votre distributeur et doit être installé sur la ligne d'évacuation de chaque sècheuse pour éviter que l'air évacué revienne dans les sècheuses et pour maintenir l'évacuation en équilibre avec le conduit de sortie principal. Des ouvertures dégagées pour le retour d'air sont nécessaires.

Chaque sortie d'évacuation devrait pointer dans la direction de l'évacuation. Les évacuations par l'autre côté doivent être placées en quinconce (décalées) pour réduire les interférences avec l'air sortant des autres évacuations en face.

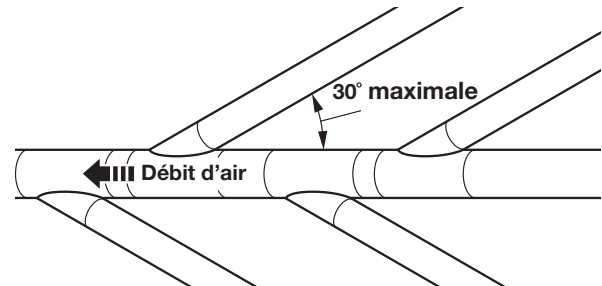

L'inclinaison maximale de chaque conduit qui pénètre dans le conduit principal ne doit pas dépasser 30°.

Veiller à ce que les ouvertures de passage d'air demeurent exemptes de vapeurs de solvants de nettoyage à sec. Les vapeurs sont source de formation de composés acides, dont l'introduction par les modules de chauffage de la sècheuse peut provoquer la détérioration de la sècheuse et du linge en cours de séchage.

Le conduit d'évacuation principal devrait comporter un couvercle amovible, ce qui permet le nettoyage périodique du circuit d'extraction.

INSTALLATION DES PIEDS DE NIVELLEMENT

⚠ AVERTISSEMENT

Risque du poids excessif

Utiliser deux ou plus de personnes pour déplacer et installer le sèche-linge.

Le non-respect de cette instruction peut causer une blessure au dos ou d'autre blessure.

1. Préparation de la sècheuse pour les pieds de nivellement (Les pieds sont déjà installés sur l'appareil.)

REMARQUE : Faire glisser la sècheuse sur le carton ou le panneau dur avant de la déplacer pour éviter d'endommager la surface du plancher.

À l'aide d'au moins deux personnes, déplacer la sècheuse à l'emplacement d'installation souhaité.

Retirer le ruban des coins avant de la sècheuse. Ouvrir la sècheuse et ôter les sachets de pièces et le document de référence. Essuyer l'intérieur du tambour avec un chiffon humide pour éliminer toute trace de poussière.

Utiliser deux coins en carton de la boîte d'emballage de la sècheuse et les placer sur le plancher, à l'arrière de la sècheuse. Saisir fermement le corps de la sècheuse et l'allonger doucement sur sa partie postérieure sur les coins de carton.

2. Vissage des pieds de nivellement

Examiner les pieds de nivellement pour trouver le repère en forme de diamant. Introduire manuellement les pieds dans les trous des pieds. Utiliser une clé à molette ou un embout de clé à douille de 25 mm (1 po) pour faire tourner les pieds jusqu'à ce que le repère en forme de diamant ne soit plus visible. Placer ensuite un capuchon bottine sur chaque pied.

Symbole de losange

Pied

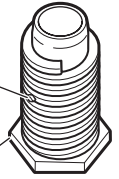

Pour protéger le plancher, utiliser un grand morceau de carton provenant de l'emballage de la sècheuse. Redresser la sècheuse sur le morceau de carton. Faire glisser la sècheuse jusqu'à ce qu'elle se trouve à proximité de son emplacement final. Laisser suffisamment d'espace pour pouvoir réaliser le raccordement électrique et du conduit d'évacuation.

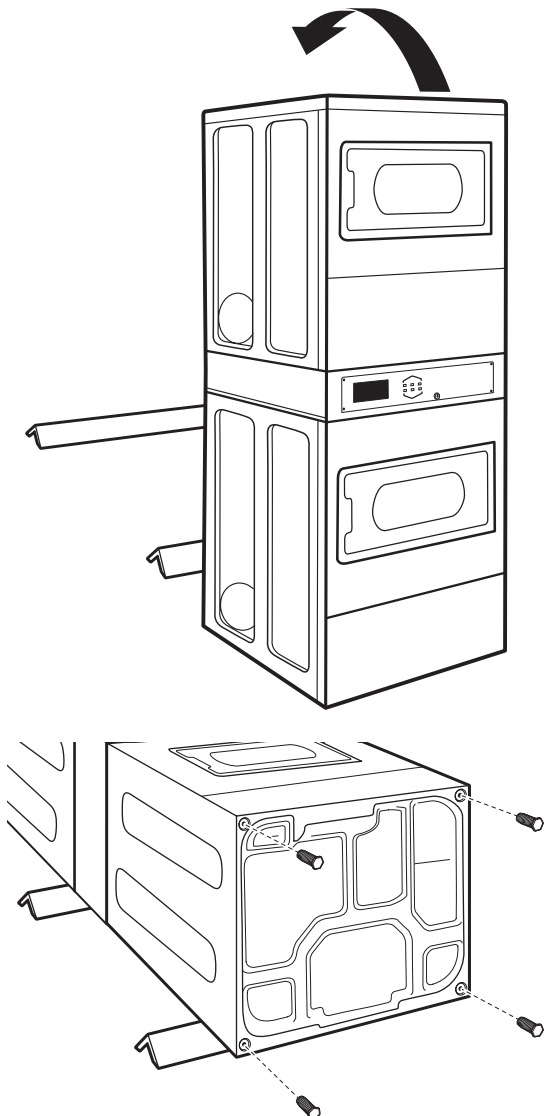

MISE À NIVEAU

Niveler votre sècheuse pour réduire de façon adéquate le niveau sonore et les vibrations excessifs.

⚠ AVERTISSEMENT

Risque du poids excessif

Utiliser deux ou plus de personnes pour déplacer et installer le sèche-linge.

Le non-respect de cette instruction peut causer une blessure au dos ou d'autre blessure.

1. Enlever le morceau de carton placé sous la sècheuse.
Placer un niveau sur les bords supérieurs de la sècheuse en vérifiant chaque côté et l'avant. Si l'appareil n'est pas de niveau, incliner la sècheuse et ajuster les pieds vers le haut ou le bas. Répéter au besoin.

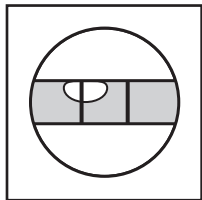
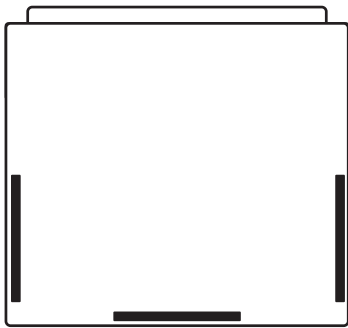

Pas d'aplomb

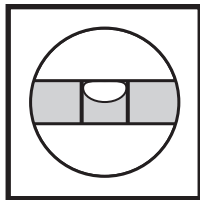

D'APLOMB

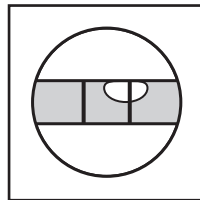

Pas d'aplomb

2. Saisir la sècheuse par le dessus et la faire basculer d'avant en arrière tout en s'assurant que les quatre pieds en contact fermes avec le sol. Faire de nouveau basculer la sècheuse transversalement. Si la sècheuse bascule, ajuster les pieds de nivellement.

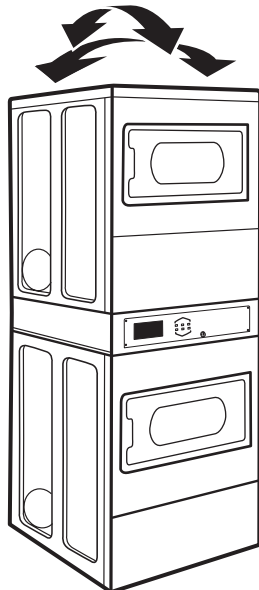

3. Si la sècheuse n'est pas d'aplomb, tourner les pieds de nivellement dans le sens antihoraire pour abaisser la sècheuse ou dans le sens horaire pour la soulever. Vérifier de nouveau l'aplomb de la sècheuse et s'assurer que les 4 pieds touchent fermement le sol. Répéter si nécessaire.

CONSEIL UTILE : Il serait judicieux de soulever l'avant de la sècheuse d'environ 102 mm (4 po) à l'aide d'un bloc de bois ou un objet semblable qui pourra soutenir le poids de l'appareil.

FIN DE L'INSTALLATION

1. Consulter les spécifications électriques. S'assurer de disposer d'une source d'électricité appropriée et d'une mise à la terre conforme à la méthode recommandée. Consulter les « Spécifications électriques ».
2. Vérifier que toutes les pièces sont maintenant installées. S'il reste une pièce, passer en revue les différentes étapes.
3. Vérifier la présence de tous les outils.
4. Éliminer/recycler tous les matériaux d'emballage.

6. Vérifier le bon fonctionnement de la sècheuse. Choisir un programme avec niveau de chaleur maximal et laisser la sècheuse fonctionner pendant au moins cinq minutes. La sècheuse s'arrête une fois la durée écoulée.

REMARQUE : La porte de la sècheuse doit être fermée pour que celle-ci puisse fonctionner. Si l'on ouvre la porte, la sècheuse s'arrête, mais la minuterie continue à fonctionner. Pour redémarrer la sècheuse, fermer la porte et appuyer sur un bouton de programme.

AVERTISSEMENT



Risque de choc électrique

Ce sèche-linge doit être relié à la terre.

Bien serrer toutes les connexions électriques.

Le non-respect de ces instructions peut causer un décès, un incendie ou un choc électrique.

5. Raccorder l'alimentation électrique.

INVERSION DU SENS D'OUVERTURE DE LA PORTE (FACULTATIF)

Au besoin, il est possible d'inverser le sens d'ouverture de la porte de la sècheuse.

Retrait de la porte

1. Placer une serviette ou un chiffon doux sur le dessus du plan de travail pour éviter d'érafler la surface.
2. Ouvrir la porte de la sècheuse. Ôter les vis inférieures du côté charnière de la caisse. Desserrer (ne pas retirer) les vis supérieures du côté charnière de la caisse.

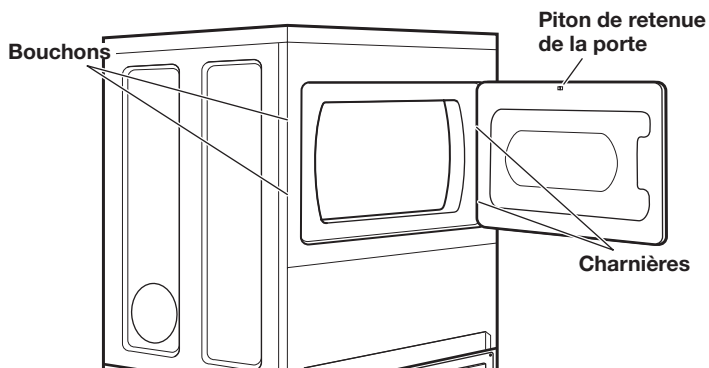

3. Soulever la porte jusqu'à ce que les vis supérieures dans la caisse se trouvent dans la partie large de l'encoche de la charnière. Tirer vers l'avant pour dégager des vis. Placer la porte (côté poignée vers le haut) sur une serviette. Retirer les vis supérieures de la caisse.
4. Retirer les vis fixant les charnières à la porte.
5. Retirer les vis du sommet, du bas et du côté de la porte (cinq vis).

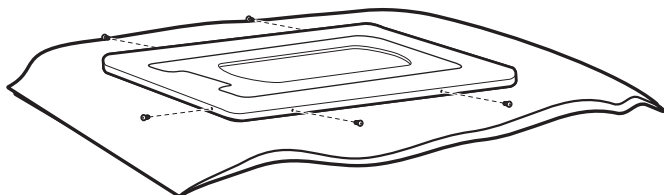

6. Tout en maintenant la porte sur une serviette, saisir les côtés de la porte externe et soulever doucement pour la séparer de la porte interne. Ne pas utiliser un couteau à mastic pour séparer les parties. Ne pas tirer sur le joint ou le piton de retenue en plastique de la porte.

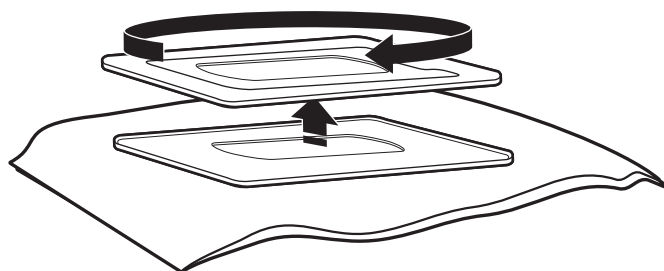

7. Veiller à maintenir la cale d'espacement en carton centrée entre les portes. Fixer à nouveau le panneau de porte à la porte interne de façon à ce que la poignée se trouve du côté où les vis viennent d'être retirées.

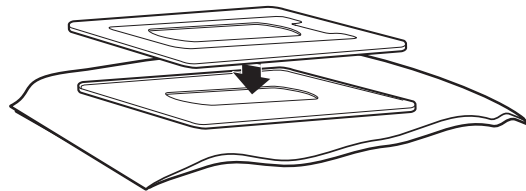

8. Refixer les vis au sommet, au bas et au côté de la porte (cinq vis).

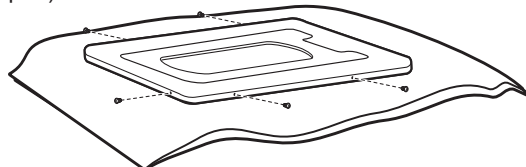

9. Fixer les charnières de porte à la porte de la sècheuse de façon à ce que le trou le plus gros se trouve au fond de la charnière et que l'axe de la charnière soit orienté vers l'avant de la porte.

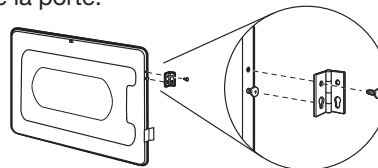

10. Retirer les deux étiquettes du côté gauche et passer au côté droit. Si les étiquettes sont endommagées, commander le no de référence W11481394.

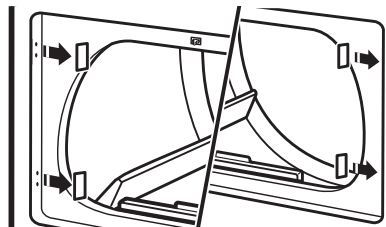

11. Insérer les vis dans les trous inférieurs du côté gauche de la caisse. Serrer les vis à moitié. Positionner la porte de façon à ce que le côté large de l'encoche de la charnière de porte se trouve au-dessus des vis. Faire glisser la porte vers le haut de façon à ce que les vis se trouvent au fond des encoches. Resserrer les vis. Insérer les vis supérieures dans les charnières et les serrer.

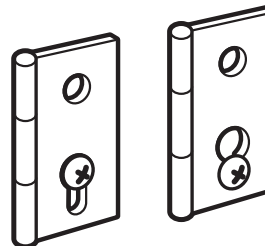

12. Fermer la porte et vérifier que la gâche de la porte est alignée avec le piton de retenue de la porte. Au besoin, faire glisser le piton de retenue de la porte vers la gauche ou vers la droite à l'intérieur de l'encoche pour régler l'alignement.

- Nettoyer le filtre à charpie avant ou après chaque programme.
- Comment enlever la charpie accumulée :
 - À l'intérieur de la caisse de la sècheuse :
Retirer la charpie tous les 2 ans, ou plus souvent, selon l'utilisation de la sècheuse. Le nettoyage doit être effectué par une personne qualifiée.
 - De l'intérieur du conduit d'évacuation :
Retirer la charpie tous les 2 ans, ou plus souvent, selon l'utilisation de la sècheuse.

Si la sècheuse ne fonctionne pas, vérifier ce qui suit :

- La prise de courant est correctement alimentée.
- Le disjoncteur ne s'est pas déclenché et aucun fusible n'est grillé.
- La porte est fermée. Écouter attentivement pour vérifier que le loquet de porte s'enclenche.
- Le bouton de sélection du programme a été enfoncé fermement et l'écran affiche la durée du programme.

EN CAS DE BESOIN D'ASSISTANCE

Si vous avez toujours besoin d'aide, contactez le revendeur chez qui vous avez acheté l'appareil électroménager ou une compagnie de réparation désignée par Maytag. Avant d'appeler, avoir à portée de la main la date d'achat, ainsi que les numéros de modèle et de série complets de l'appareil. Ces renseignements nous aideront à mieux répondre à votre demande.

Whirlpool Corporation, Benton Harbor, Michigan 49022, U.S.A.,
Marion Division, 1300 Marion-Agosta Road, Marion, OH 43301
Représentant de l'UE : Whirlpool EMEA S.p.A.,
Via Carlo Pisacane, 1, 20016 Pero (MI) Italy

INSTRUCTIONS DE PARAMÉTRAGE DES COMMANDES ÉLECTRONIQUES

IMPORTANT

Circuits électroniques sensibles aux décharges électrostatiques

Le risque de décharge électrostatique est permanent. Une décharge électrostatique peut détruire ou détériorer les circuits électroniques de la machine. La nouvelle carte peut sembler fonctionner correctement après la réparation, mais une décharge électrostatique peut lui avoir fait subir des contraintes qui provoqueront une défaillance plus tard.

- Utiliser un bracelet de décharge électrostatique.
Connecter le bracelet de décharge électrostatique au point vert de raccordement à la terre ou à une surface métallique non peinte à l'intérieur de l'appareil.

– OU –

Toucher plusieurs fois de suite avec le doigt un point vert de raccordement à la terre ou une surface métallique non peinte à l'intérieur de l'appareil.

- Avant de retirer la pièce de son emballage, placer le sachet antistatique en contact avec un point vert de raccordement à la terre ou une surface métallique non peinte à l'intérieur de l'appareil.
- Éviter de toucher les composants électroniques ou les broches de contact; manipuler les circuits électroniques de la machine uniquement par les bords.
- Lors du remballage du module électronique défectueux dans le sachet antistatique, observer les instructions ci-dessus.

Informations générales d'utilisation

SITUER LA CLÉ – La clé est rangée avec les documents et les patins dans le tambour.

NE PAS PERDRE cette clé – La clé est utilisée pour accéder au mode d'entretien et permettre de régler la machine en vue de son utilisation. Les machines sont déjà configurées à l'usine : MODÈLE PD (chute de pièces et fonctionnement gratuit, voir la remarque) : Ces modèles sont configurés par défaut à l'usine pour lancer un programme de séchage de 30 minutes au coût de 1,50 \$ par programme.

Le mode 6 est par défaut à 06.

Le mode 7 est par défaut à 05.

Le tarif et la durée sont à la base configurés à l'aide des modes 6 et 7. Le mode 6 règle le nombre de pièces de 0,25 \$ (p. ex., par défaut = 6 = 1,50 \$) et le mode 7 règle la durée du programme par pièce de 0,25 \$. Le mode 7 est réglé par défaut à 5 à l'usine (durée maximum de 75 minutes). Les modes 6 et 7 sont multipliés pour déterminer la durée du programme.

REMARQUE : Si on place le mode 6 sur 00, la machine fonctionnera gratuitement et le temps de programme le perçoit comme un 1. Alors, si le mode 6 = 00 et le mode 7 = 45, la durée du programme sera de 45 minutes et ne coûtera rien.

MODEL PR (gratuit ou prêt pour un lecteur de paiement)
Ces modèles ont par défaut mode 6 = 00 et mode 7 = 45. Il s'agit de machines à fonctionnement gratuit de 45 minutes, voir les explications dans la section PD.

INSTRUCTIONS DE PARAMÉTRAGE DES COMMANDES ÉLECTRONIQUES

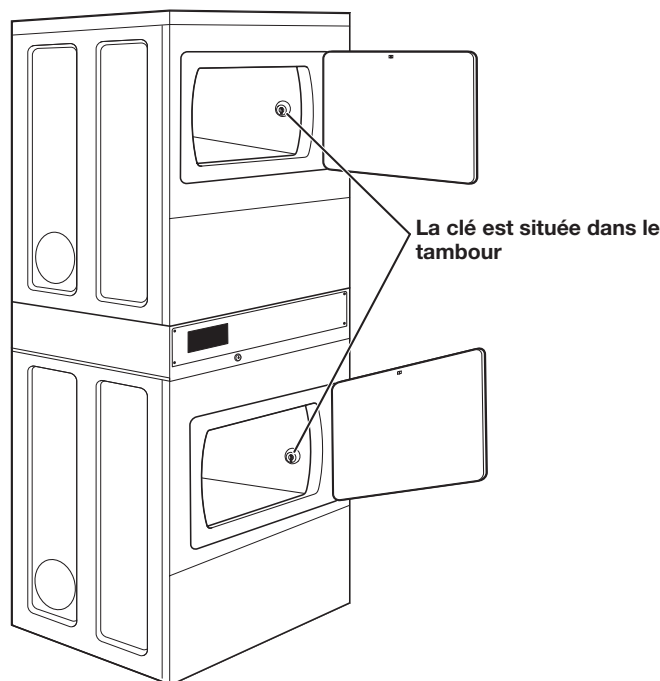

« OUT OF ORDER » (HORS SERVICE) S’AFFICHE À L’ÉCRAN –
Ce problème indique que la sècheuse est défectueuse. Un code de diagnostic ou d’anomalie s’affiche à la suite du message déroulant.

« 0 MINUTES » (0 MINUTE) APPARAÎT SUR L’AFFICHAGE –
Ceci indique que le programme est terminé et que la sècheuse ne peut pas être remise en marche. Les pièces introduites ou le débit par carte engagé pendant cette phase sont stockés en avoir, mais ne sont pas utilisables tant que le fonctionnement normal n’est pas rétabli par l’ouverture et la fermeture de la porte. Un contacteur de porte défectueux doit être remplacé avant le rétablissement d’un fonctionnement normal.

DÉMARRAGE À FROID (première utilisation) –
La sècheuse est programmée en usine de la manière suivante :
Durée de séchage de 45 minutes pour les modèles PN/PR;
5 minutes par pièce pour les modèles PD.

Prix du séchage 1,50 \$ (programme fixe avec durée supplémentaire – Modèles PD)

Prix du séchage 0,00 \$ (programme fixe – Modèles PN/PR)

DÉMARRAGE À CHAUD (après une panne de courant) –
Quelques secondes après le rétablissement du courant, si un programme était en cours au moment de la panne de courant, « RESELECT CYCLE » (RESÉLECTIONNER LE PROGRAMME) clignote sur l’affichage. Ceci indique la nécessité d’appuyer sur un bouton de réglage de tissu pour redémarrer la sècheuse.

TARIFS – Une fois la porte ouverte, puis fermée après la fin de programme, l’affichage indique le prix du programme (à moins d’un réglage pour un fonctionnement gratuit). Après l’insertion de pièces ou un débit de la carte de débit, les portions de l’affichage changent pour guider l’utilisateur dans le lancement d’un programme.

Il existe quatre (4) types de prix pour la sècheuse :

Prix de vente fixe

Une sècheuse réglée pour un fonctionnement en programme fixe accepte uniquement les durées supplémentaires accumulées par paliers égaux à la durée d’un programme de séchage complet. Un nombre maximum de minutes peut être acheté; aucun crédit supplémentaire n’est accordé pour les pièces insérées lorsque les minutes maximales sont affichées.

Prix par accumulation

Si le prix est défini pour une pièce 1, alors le prix par accumulation est en vigueur. La durée du programme peut être augmentée avec une pièce à la fois (modèles PD) jusqu’à la durée maximale.

Programme fixe avec prix de durée supplémentaire

Une sècheuse réglée pour proposer une fonctionnalité de « durée supplémentaire » permet d’ajouter une durée à un programme de séchage existant par paliers égaux au nombre de minutes de durée de séchage par pièce de 0,25 \$ (pièce 1), jusqu’aux minutes maximales, quel que soit le coût nécessaire pour mettre en marche la sècheuse. Aucun crédit n’est accordé pour les pièces insérées ou les apports par carte de débit lorsque l’affichage indique les minutes maximales.

Modèles PN paramétrés comme PR : En mode débit amélioré, le prix d’appoint peut être réglé indépendamment (voir VALEUR DE LA PIÈCE 2), et la durée de l’appoint est calculée en fonction de l’équation suivante :

$$\frac{\text{Prix d'appoint}}{\text{Prix programme complet}} = \frac{\text{Durée d'appoint}}{\text{Durée du programme complet}}$$

La compensation par incréments au centième ne s’applique pas aux achats d’appoint.

Modèles PN/PR – L’usine a pré-réglé le prix du programme à zéro. Dans ce cas, « SELECT CYCLE » (SÉLECTIONNER UN PROGRAMME) s’affiche à la place du prix du programme. En mode gratuit, un programme commencé se termine automatiquement à l’ouverture de la porte.

COMPATIBLE CARTE DE DÉBIT – Cette sècheuse comporte un module de commande compatible avec la carte de débit, mais la sècheuse ne l’est pas.

Affichage

Une fois la sècheuse installée et branchée pour la première fois, l’affichage indique « 0 minutes » (0 minutes).

Modèles PD

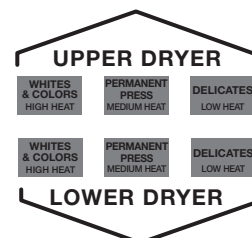
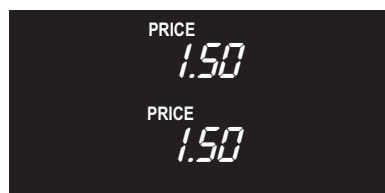

Une fois la sècheuse branchée et sa porte ouverte puis fermée, l’affichage indique le prix. Les modèles PN/PR sont pré-réglés en usine pour des programmes gratuits; la mention « SELECT CYCLE » (SÉLECTIONNER UN PROGRAMME) clignote sur l’affichage.

Modèles PN/PR

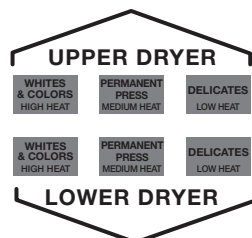

INSTRUCTIONS DE PARAMÉTRAGE DES COMMANDES ÉLECTRONIQUES

Procédures de configuration des commandes

IMPORTANT : Lire toutes les instructions avant la mise en marche.

Les boutons de réglage du tissu, associés à l'affichage numérique, servent à régler les commandes de la sècheuse. L'affichage peut contenir 4 chiffres ou lettres et un point décimal. Il indique les codes de configuration et les valeurs correspondantes pour la programmation de la sècheuse.

Utilisation des boutons pour la programmation des commandes

1. Le bouton WHITES AND COLORS (blanc et couleurs) sert à régler les valeurs associées au code de paramétrage. En appuyant sur le bouton, la valeur change par paliers. Un réglage rapide est possible en maintenant le bouton enfoncé.
2. Le bouton de PRESSAGE PRESS (pressage permanent) permet de parcourir les codes de configuration. Le code de configuration accessible suivant est atteint en appuyant sur ce bouton. Maintenir enfoncé le bouton de PRESSAGE PRESS (pressage permanent) permet d'avancer automatiquement dans les codes de configuration à une vitesse plus rapide qu'un par seconde.
3. Le bouton pour DELICATES (articles délicats) sélectionne les options ou les annule.

Paramétrage en début d'exploitation

- Modèles PD : insérer la clé de service dans la porte, la tourner et la soulever pour retirer la porte de service.
- Modèles PN/PR : Retirer le cavalier AA1 de la carte de commande (voir la procédure ci-dessous) ou utiliser le code d'accès d'entretien ci-dessous. Une fois le lecteur de carte de débit installé (conformément aux instructions du fabricant du lecteur), on peut entrer au mode de configuration en insérant une carte de configuration manuelle (fournie par le fabricant du lecteur) dans la fente d'insertion de carte. Si l'on ne dispose pas de carte de paramétrage manuelle, le mode de paramétrage manuel n'est pas accessible. Cependant, on peut accéder au mode de diagnostic en retirant le connecteur AA1 sur la carte de circuits.

IMPORTANT : La console ne doit pas être ouverte avant que l'alimentation de la sècheuse soit coupée. Pour accéder au connecteur AA1 :

- Débrancher la sècheuse ou déconnecter la source de courant électrique.
 - Ouvrir la console, réinsérer la fiche dans le connecteur AA1, fermer la console.
 - Brancher la sècheuse ou reconnecter la source de courant électrique.
- Modèles PN/PR équipés d'un commutateur de programmation : insérer la clé du panneau d'accès et le tourner en sens antihoraire.
 - Modèles PN/PR avec lecteur de carte de débit de génération 2. Après l'installation d'un lecteur de carte de débit de 2^e génération (conformément aux instructions du fabricant du lecteur), on peut entrer au mode de paramétrage en insérant une carte de paramétrage manuelle (fournie par le fabricant du lecteur) dans la fente d'insertion de carte.
Si on ne possède pas de carte de configuration manuelle, il ne sera possible d'accéder qu'au mode de diagnostic.

- Une méthode alternative pour accéder au mode de configuration consiste à saisir le **code d'accès d'entretien** : Ce code peut être saisi pour accéder au mode de configuration sans retirer la console des sècheuses qui viennent d'être déballées ou qui ne sont pas encore programmées. Le code d'accès d'entretien ne fonctionne que sur les sècheuses configurées pour un prix de vente de 0 sans configuration pour tarification spéciale, et l'option de pièces/carte de débit doit être réglée à « J_d ». Si la sècheuse n'est pas au mode d'échec, la porte doit être ouverte pour pouvoir poursuivre. Utiliser uniquement les trois boutons du bas (portant les numéros 1, 2 et 3, de gauche à droite) :

1. Appuyer sur 2 pendant plus de 2 secondes, mais moins de 10 secondes.
2. Appuyer simultanément sur 1 et 3 pendant 2 secondes. L'écran affiche S 3.
3. Appuyer simultanément sur 1 et 2. L'écran affiche S 4.
4. Appuyer simultanément sur 2 et 3. L'écran affiche S 5.
5. Appuyer sur 2.
6. Attendre au moins 2 secondes, mais pas plus de 15 secondes, puis appuyer dans l'ordre sur : 3, 2, 1, 3.

La sècheuse est maintenant en mode réglage.

REMARQUE : Cette sècheuse est préréglée à l'usine et ne nécessite aucune programmation. Cependant, pour modifier les paramètres, suivre le guide des « Codes de paramétrage » suivant. Les modèles PD nécessitent l'installation d'un système de paiement ou d'un ensemble OPL avant leur utilisation.

- Les unités PD sont préréglées en usine avec prix de programme fixe et durée supplémentaire.
- Les unités PN/PR sont préréglées pour un fonctionnement fixe des programmes, donc elles peuvent être mises en service sans paiement.

Codes de configuration

- Le bouton de PRESSAGE PRESS (pressage permanent) permet de progresser d'un code au suivant.
- Le bouton WHITES AND COLORS (blanc et couleurs) change la valeur du code.
- Le bouton DELICATES (articles délicats) sélectionne les options ou les annule.

MODÈLES PN/PR : Les codes de paramétrage sont les mêmes que pour les modèles PD, sauf indication contraire. Le code de configuration est indiqué par un ou deux caractères à gauche. La valeur du code de configuration est indiquée par deux ou trois caractères à droite.

REMARQUE : La première ligne de chaque code indique la valeur par défaut définie en usine.

INSTRUCTIONS DE PARAMÉTRAGE DES COMMANDES ÉLECTRONIQUES

Code Explication

606 PRIX DU PROGRAMME NORMAL

Le mode 6 permet de régler le nombre de pièces de 0,25 \$ (pièce 1) que le client devra payer pour un programme (p. ex., si le mode 6 est réglé à 6, il faut 6 pièces de 0,25 \$, ou 1,50 \$, pour mettre la machine en marche).

606 Avancer de 0 à 39 en appuyant sur le bouton WHITES AND COLORS (blanc et couleurs). Valeur par défaut définie en usine sur 6 x pièce 1.

600 **MODÈLES PN/PR UNIQUEMENT** : Valeur par défaut définie en usine sur 6 00, ou 0 pièce.

- Appuyer sur le bouton PRESSAGE PRESS (pressage permanent) une fois pour passer au code suivant.

705 DURÉE DE SÉCHAGE NORMAL

Le mode 7 règle la durée du programme en minutes. Il utilise le nombre de pièces de 0,25 \$ du mode 6 et le multiplie par le chiffre réglé au mode 7 pour calculer la durée du programme (p. ex., si le mode 6 = 6 et que le mode 7 = 5, alors la durée du programme est de 6 X 5 ou 30 minutes).

705 Le réglage par défaut en usine est de 5 minutes par pièce.
En appuyant sur le bouton WHITES AND COLORS (blanc et couleurs), régler la valeur entre 1 et minutes maximales.

745 **MODÈLES PN/PR** : Représente la durée du programme gratuit. Exemple : « 7 45 » = 45 minutes.

- Appuyer sur le bouton PRESSAGE PRESS (pressage permanent) une fois pour passer au code suivant.

800 TYPE DE PRIX DE LA SÈCHEUSE

Le mode 8 permet de régler une durée supplémentaire pour que l'utilisateur puisse laisser ses vêtements dans la machine et continuer le programme (p. ex., si le mode est réglé à 00, alors le client peut obtenir un programme de 5 minutes supplémentaires [par défaut en usine] s'il ajoute 1 pièce de 0,25 \$). Si le mode 8 est réglé sur FC, aucun ajout n'est permis.

800 Programme fixe avec durée supplémentaire.

8 FC Programme fixe.
Utiliser le bouton DELICATES (articles délicats) pour modifier cette sélection.

MODÈLE À PIÈCE : Régulé en usine sur 00.

- Appuyer sur le bouton PRESSAGE PRESS (pressage permanent) une fois pour passer au code suivant.

900 OPTION DE COMPTAGE DES PROGRAMMES

Cette option est soit sélectionnée « ON » (activée), soit non sélectionnée « OFF » (désactivée).

Le mode 9 permet d'effectuer le suivi du nombre de programmes effectué par la machine.

900 Non sélectionnée « OFF » (désactivée).

9 0C Sélectionnée « ON » (activée); il n'est pas possible d'annuler cette sélection.

- Appuyer sur le bouton DELICATES (articles délicats) 3 fois de suite pour sélectionner « ON » (activée). Une fois à « ON » (activée), il n'est pas possible d'annuler la sélection.

- Appuyer sur le bouton PRESSAGE PRESS (pressage permanent) une fois pour passer au code suivant.

Si le compteur de programmes (9 0C) est sélectionné, le calcul du total est le suivant :

1 00	Programmes en CENTAINES	1 0 <u>2</u> = 200
2 00	Programmes en UNITÉS	2 2 <u>5</u> = 25

PROGRAMMES TOTAUX = 225

AFFICHAGE SEULEMENT, ne peut être effacé.

- Appuyer sur le bouton PRESSAGE PRESS (pressage permanent) une fois pour passer au code suivant.

Code Explication

Le mode 1.00 indique le montant collecté par la machine, pour permettre de garder le compte de cette information.

1. 00 **OPTION DE COMPTAGE DE MONNAIE**
Cette option est soit SÉLECTIONNÉE « ON » (activée), soit NON SÉLECTIONNÉE « OFF » (désactivée).

1. 00 Non sélectionnée « OFF » (désactivée).

1. 0C Sélectionnée « ON » (activée).

- Appuyer sur le bouton DELICATES (articles délicats) 3 fois de suite pour sélectionner « ON » (activée) et 3 autres fois de suite pour la désélectionner (non sélectionnée « OFF »). Le compteur se remet à zéro en passant de l'option « OFF » (désactivée) à l'option « ON » (activée).

1. C0 Sélectionnée « ON » (activée); il n'est pas possible d'annuler cette sélection.

- Pour sélectionner l'option « ON » (activée) sans possibilité de l'annuler, sélectionner d'abord « ON » (activée), puis, en moins de 2 secondes, appuyer deux fois sur DELICATES (articles délicats) et une fois sur WHITES AND COLORS (blanc et couleurs), puis quitter le mode de configuration.

- Appuyer sur le bouton PRESSAGE PRESS (pressage permanent) une fois pour passer au code suivant.

Le mode 2.00 permet de régler un tarif spécial, par exemple, un tarif différent ou une durée différente à une heure précise d'une journée précise.

2. 00 **OPTIONS DE TARIF SPÉCIAL**
Cette option est soit SÉLECTIONNÉE « ON » (activée), soit NON SÉLECTIONNÉE « OFF » (désactivée).

2. 00 Non sélectionnée « OFF » (désactivée).

2. SP Sélectionnée « ON » (activée).

- Appuyer sur le bouton DELICATES (articles délicats) pour modifier cette sélection.

Si OPTIONS DE TARIF SPÉCIAL est sélectionnée, les codes « 3.XX » à « 9.XX » sont accessibles.

- Appuyer sur le bouton PRESSAGE PRESS (pressage permanent) une fois pour passer au code suivant.

INSTRUCTIONS DE PARAMÉTRAGE DES COMMANDES ÉLECTRONIQUES

Si le compteur de monnaie (1.0C ou 1.C0) est sélectionné, le calcul du total est le suivant :

3 00 Devise en CENTAINES 3 01 = 100,00

4 00 Devise en UNITÉS 4 68 = 68,00

5 00 Devise en CENTIÈMES 5 75 = 00,75

TOTAL = 168,75

OPTIONS 3.XX – 9.XX À UTILISER EN CAS DE SÉLECTION DE TARIF SPÉCIAL. SI LA MACHINE N'EST PAS EN MODE DE TARIF SPÉCIAL, CES OPTIONS NE SONT PAS PRISES EN COMPTE ET LES RÉGLAGES REVIENNENT AUX MODES 6 ET 7 PAR DÉFAUT.

Code	Explication
3. 06	PRIX DU PROGRAMME SPÉCIAL
3. 06	Représente le nombre de pièces (pièce 1) nécessaires pour mettre en marche la sècheuse; peut être réglé de 0 à 39. (Voir le paramétrage de b.xx pour la VALEUR DE PIÈCE 1.) <ul style="list-style-type: none"> • Avancer de 0 à 39 en appuyant sur le bouton WHITES AND COLORS (blanc et couleurs). Valeur par défaut définie en usine sur 6 x pièce 1.
3. 00	MODÈLES PN/PR UNIQUEMENT : Valeur par défaut définie en usine sur 0 pièce. <ul style="list-style-type: none"> • Appuyer sur le bouton PRESSAGE PRESS (pressage permanent) une fois pour passer au code suivant.
4. 05	DURÉE DE SÉCHAGE SPÉCIALE
4. 05	MODÈLES PD : Représente le nombre de minutes par pièce (pièce 1). <ul style="list-style-type: none"> • Le réglage par défaut en usine est de 5 minutes par pièce. Exemple : 6 pièces x 5 minutes = 30 minutes. • En appuyant sur le bouton WHITES AND COLORS (blanc et couleurs) pour régler la valeur entre 1 et minutes maximales.
4. 45	MODÈLES PN/PR : Représente la durée du programme gratuit. Exemple : « 4 45 » = 45 minutes. <ul style="list-style-type: none"> • Appuyer sur le bouton PRESSAGE PRESS (pressage permanent) une fois pour passer au code suivant.
5. 00	HORLOGE, MINUTES
5. 00	Paramétrage des minutes de l'horloge; choisir une valeur entre 0 et 59 minutes en appuyant sur le bouton WHITES AND COLORS (blanc et couleurs). <ul style="list-style-type: none"> • Appuyer sur le bouton PRESSAGE PRESS (pressage permanent) une fois pour passer au code suivant.
6. 00	HORLOGE, HEURES REMARQUE : Utilise le format sur 24 heures.
6. 00	Paramétrage de l'heure de l'horloge; choisir une valeur entre 0 et 23 heures en appuyant sur le bouton WHITES AND COLORS (blanc et couleurs). <ul style="list-style-type: none"> • Appuyer sur le bouton PRESSAGE PRESS (pressage permanent) une fois pour passer au code suivant.

Code	Explication																								
7. 00	HEURE DE DÉBUT DU TARIF SPÉCIAL REMARQUE : Utilise le format sur 24 heures.																								
7. 00	Représente l'heure de début, entre 0 et 23 heures. <ul style="list-style-type: none"> • Sélectionner l'heure de début en appuyant sur le bouton WHITES AND COLORS (blanc et couleurs). • Appuyer sur le bouton PRESSAGE PRESS (pressage permanent) une fois pour passer au code suivant. 																								
8. 00	HEURE DE FIN DU TARIF SPÉCIAL REMARQUE : Utilise le format sur 24 heures.																								
8. 00	Représente l'heure de fin, entre 0 et 23 heures. <ul style="list-style-type: none"> • Sélectionner l'HEURE DE FIN en appuyant sur le bouton WHITES AND COLORS (blanc et couleurs). • Appuyer sur le bouton PRESSAGE PRESS (pressage permanent) une fois pour passer au code suivant. 																								
9. 10	JOUR À TARIF SPÉCIAL																								
9. 10	Représente le jour de la semaine et indique si un prix spécial est sélectionné pour ce jour. Un nombre suivi de « 0 » indique l'absence de sélection pour ce jour particulier (9, 10). Un nombre suivi de « S » indique une sélection pour ce jour particulier (9, 1S). Les jours de la semaine (1 à 7) sont sélectionnés en appuyant sur le bouton WHITES AND COLORS (blanc et couleurs). Appuyer une fois sur le bouton DELICATES (articles délicats) pour sélectionner le prix spécial pour chaque jour choisi.																								
En quittant le code de paramétrage « 9 », l'affichage doit indiquer le jour actuel de la semaine :																									
	<table border="1"> <thead> <tr> <th>AFFICHAGE</th> <th>JOUR DE LA SEMAINE</th> <th>CODE (sélectionné)</th> </tr> </thead> <tbody> <tr> <td>10</td> <td>Jour 1 = dimanche</td> <td>1S</td> </tr> <tr> <td>20</td> <td>Jour 2 = lundi</td> <td>2S</td> </tr> <tr> <td>30</td> <td>Jour 3 = mardi</td> <td>3S</td> </tr> <tr> <td>40</td> <td>Jour 4 = mercredi</td> <td>4S</td> </tr> <tr> <td>50</td> <td>Jour 5 = jeudi</td> <td>5S</td> </tr> <tr> <td>60</td> <td>Jour 6 = vendredi</td> <td>6S</td> </tr> <tr> <td>70</td> <td>Jour 7 = samedi</td> <td>7S</td> </tr> </tbody> </table> <ul style="list-style-type: none"> • Appuyer sur le bouton PRESSAGE PRESS (pressage permanent) une fois pour passer au code suivant. 	AFFICHAGE	JOUR DE LA SEMAINE	CODE (sélectionné)	10	Jour 1 = dimanche	1S	20	Jour 2 = lundi	2S	30	Jour 3 = mardi	3S	40	Jour 4 = mercredi	4S	50	Jour 5 = jeudi	5S	60	Jour 6 = vendredi	6S	70	Jour 7 = samedi	7S
AFFICHAGE	JOUR DE LA SEMAINE	CODE (sélectionné)																							
10	Jour 1 = dimanche	1S																							
20	Jour 2 = lundi	2S																							
30	Jour 3 = mardi	3S																							
40	Jour 4 = mercredi	4S																							
50	Jour 5 = jeudi	5S																							
60	Jour 6 = vendredi	6S																							
70	Jour 7 = samedi	7S																							
A. 00	OPTION D'AFFICHAGE DU COFFRE Cette option est soit sélectionnée « ON » (activée), soit non sélectionnée « OFF » (désactivée).																								
Le mode a, si réglé sur SC, permet d'afficher le compte de la monnaie ou du nombre de programmes lorsque la boîte à monnaie est retirée.																									
A. 00	Non sélectionnée « OFF » (désactivée).																								
A. SC	Sélectionnée « ON » (activée). <ul style="list-style-type: none"> • Appuyer sur le bouton DELICATES (articles délicats) pour modifier cette sélection. Lorsque cette option est sélectionnée, le compteur de monnaie ou de programmes peut être affiché (si les options de compteur correspondantes sont sélectionnées) lorsque la boîte à monnaie est retirée. • Appuyer sur le bouton PRESSAGE PRESS (pressage permanent) une fois pour passer au code suivant. 																								

INSTRUCTIONS DE PARAMÉTRAGE DES COMMANDES ÉLECTRONIQUES

Code	Explication
b. 05	VALEUR DE LA PIÈCE 1

Le mode b permet de régler le nombre de la pièce 1 lorsque la valeur de cette dernière est de 0,05 \$ (p. ex., 05 = 0,25 \$).

- b. 05
- En appuyant sur la touche WHITES AND COLORS (blanc et couleurs), l'option de 1 à 199 est accessible pour la quantité en incréments de 5 %. Avec la glissière à pièces activée, ceci représente le prix de vente total.
 - Appuyer sur le bouton PRESSAGE PRESS (pressage permanent) une fois pour passer au code suivant.

C. 20	VALEUR DE LA PIÈCE 2
-------	-----------------------------

Le mode C est identique au mode b, mais pour régler la valeur de la pièce 2 en pièces de 0,05 \$. (Ce mode est utile lorsque deux valeurs de pièces sont utilisées, comme des 1 \$ et des 0,25 \$) si non, la pièce 1 est réglée sur tous les modèles par défaut à une valeur de 0,25 \$.

- C. 20
- Cela représente la valeur de la pièce de monnaie 2 en quantité d'incrément de 5 % de la pièce de monnaie de valeur la plus grande. $20 \times 5 \% = 100 \%$.
- En appuyant sur le bouton WHITES AND COLORS (blanc et couleurs), l'option de 1 à 199 est disponible pour la quantité en incréments de 5 %.

- C. 05
- MODÈLES PN/PR** : Cela représente la valeur de la pièce de monnaie 2 en quantité d'incrément de 5 % de la pièce de monnaie de valeur la plus grande. Valeur par défaut = $5 \times 5 \%$ de pièce de monnaie de valeur la plus grande.

MODÈLES PN/PR EN UTILISANT LE MODE DE DÉBIT AMÉLIORÉ : Cela représente la valeur de la durée supplémentaire en quantité d'incrément de 5 % de la pièce de monnaie de valeur la plus grande. Valeur par défaut = $5 \times 5 \%$ de pièce de monnaie de valeur la plus grande.

- Appuyer sur le bouton PRESSAGE PRESS (pressage permanent) une fois pour passer au code suivant.

- E. 00
- OPTION AJOUT DE MONNAIE**
Cette option est soit NON SÉLECTIONNÉE « OFF » (désactivée), soit SÉLECTIONNÉE « ON » (activée). Avec cette option, l'affichage client indique le nombre de pièces (pièce 1) à insérer plutôt que le montant.

Code	Explication
------	-------------

Le mode E permet de modifier l'écran pour qu'il affiche le nombre de pièces qu'il reste à ajouter pour lancer un programme ou le tarif d'un programme.

- E. 00
- Non sélectionnée « OFF » (désactivée).
- E. AC
- Sélectionnée « ON » (activée).
- Appuyer sur le bouton DELICATES (articles délicats) 3 fois de suite pour modifier cette sélection.
- MODÈLES PN/PR** : Cette option n'est pas sélectionnable.
- Appuyer sur le bouton PRESSAGE PRESS (pressage permanent) une fois pour passer au code suivant.

Code	Explication
J. Cd	MODE DE PAIEMENT (OPTIONS PIÈCES/DÉBIT)

Le mode J sert à choisir la commande. Un modèle PD = JCd (par défaut) et un modèle PR = _d (par défaut) pour le débit.

- J. Cd
- Modes pièces et carte de débit sélectionnés. (NON DISPONIBLE)
- J. C_
- Mode pièces sélectionné, mode débit désactivé. Appuyer sur le bouton DELICATES (articles délicats) 3 fois de suite pour modifier cette sélection.

- J._d
- Modèles PN/PR** : Valeur par défaut définie en usine sur J._d. Mode carte de débit sélectionné, mode pièces désactivé. • Appuyer sur le bouton DELICATES (articles délicats) 3 fois de suite pour modifier cette sélection.

- J. Ed
- L'option débit Enhanced Debit (ED) (débit amélioré) est automatiquement sélectionnée lorsqu'un lecteur de cartes de 2^e génération est installé dans la sècheuse. L'option Ed ne peut pas être sélectionnée ou désactivée manuellement. (NON DISPONIBLE)

- Appuyer sur le bouton PRESSAGE PRESS (pressage permanent) une fois pour passer au code suivant.

- L. 00
- OPTION DE SUPPRESSION DU PRIX**
Cette option est soit SÉLECTIONNÉE « ON » (activée), soit NON SÉLECTIONNÉE « OFF » (désactivée).

Le mode L permet de gérer l'affichage ADD si plus de monnaie est requis pour lancer un programme ou pour indiquer ce qu'il reste après le paiement si L = PS. (Il affiche toujours le solde de la carte, si applicable.)

- L. 00
- Non sélectionnée « OFF » (désactivée).

- L. PS
- Sélectionnée « ON » (activée).
- Appuyer sur le bouton DELICATES (articles délicats) pour modifier cette sélection.
 - Appuyer sur le bouton PRESSAGE PRESS (pressage permanent) une fois pour passer au code suivant.

Le mode n permet d'annuler le crédit après 30 minutes, ce qui signifie que la machine ne conserva pas en mémoire un crédit pour une durée de plus de 30 minutes lorsque réglée sur CE.

- n. CE
- OPTION D'ANNULATION DE DÉPÔT**
Cette option est soit SÉLECTIONNÉE « ON » (activée), soit NON SÉLECTIONNÉE « OFF » (désactivée). Lorsque cette option est sélectionnée, l'argent mémorisé en avoir pendant 30 minutes sans ajout supplémentaire ou activités de programme est effacé.

- n. 00
- Non sélectionnée « OFF » (désactivée).

- n. CE
- Sélectionnée « ON » (activée).
- Appuyer sur le bouton DELICATES (articles délicats) pour modifier cette sélection.
 - Appuyer sur le bouton PRESSAGE PRESS (pressage permanent) une fois pour passer au code suivant.

INSTRUCTIONS DE PARAMÉTRAGE DES COMMANDES ÉLECTRONIQUES

Code	Explication
U. 00	DÉCALAGE D'AUGMENTATION DE PIÈCES DE MONNAIE

Le mode U permet de modifier le tarif d'un programme pour les appareils avec lecteur de carte et d'ajouter 0 à 4 pièces de 0,01 \$. (p. ex., à la place d'avoir un tarif de 0,25 \$, si U est réglé sur 4, alors le tarif avec une carte de débit sera de 0,29 \$.)

U. 00 Représente la compensation du prix par incréments au centième utilisée dans les modèles PR de 2e génération (débit amélioré). Choisir de 0 à 4 en centaines en appuyant sur le bouton WHITES AND COLORS (blanc et couleurs). (NON DISPONIBLE)

- Appuyer sur le bouton PRESSAGE PRESS (pressage permanent) une fois pour passer au code suivant.

FIN DES OPÉRATIONS DE CONFIGURATION.

QUITTER LE MODE DE PARAMÉTRAGE

- MODÈLES PD : réinstaller la porte d'accès.
- Modèles PN/PR dont la fiche AA1 a été retirée :
 1. Débrancher la sécheuse ou déconnecter la source de courant électrique.
 2. Ouvrir la console, réinsérer la bretelle dans la fiche AA1, puis fermer la console.
 3. Brancher la sécheuse ou reconnecter la source de courant électrique.
- PN/PR AVEC COMMUTATEUR DE PROGRAMMATION : Tourner la clé dans le sens horaire et la retirer.
- Si le code d'accès d'entretien a été utilisé pour accéder au mode de réglage : A partir du code de paramétrage 8, appuyer sur le bouton n° 1 pendant 4 secondes, attendre 2 minutes sans toucher les boutons (sans mode de diagnostic en cours) ou mettre la sécheuse hors tension; puis rétablir l'alimentation électrique.

GARANTIE LIMITÉE SUR LES PRODUITS MAYTAG COMMERCIAL LAUNDRY

POUR CONTACTER LE SERVICE APRÈS-VENTE :

Adressez-vous à votre distributeur Maytag Commercial Laundry agréé. Pour identifier le distributeur Maytag Commercial Laundry agréé le plus proche, consultez le site Internet www.maytagcommerciallaundry.com.

Pour écrire au service après-vente, utilisez cette adresse :

Maytag Commercial Laundry Service Department
2000 N M 63
Benton Harbor, Michigan 49022-2632, États-Unis

GARANTIE LIMITÉE DE CINQ ANS

ÉLÉMENTS COUVERTS

GARANTIE LIMITÉE DE CINQ ANS (PIÈCES UNIQUEMENT – MAIN-D'ŒUVRE EXCLUSE)

Pendant les cinq premières années à compter de la date d'achat d'origine, sous réserve que le présent appareil commercial soit installé, entretenu et utilisé conformément aux instructions fixées au produit ou livrées avec lui, la marque Maytag du groupe Whirlpool Corporation (ci-après dénommée "Maytag") s'engage à prendre à sa charge le coût des pièces de rechange recommandées par le fabricant afin de corriger des défauts matériels ou des vices de fabrication présents dans l'appareil commercial au moment de son achat. La présente garantie limitée exclut le coût de la main-d'œuvre.

VOTRE SEUL ET UNIQUE RECOURS EN VERTU DE CETTE GARANTIE SE LIMITE À LA RÉPARATION DU PRODUIT SELON LES CONDITIONS STIPULÉES DANS LES PRÉSENTES. Maytag vous recommande d'utiliser un prestataire de services "agréé" pour le diagnostic et la réparation de votre produit Commercial Laundry. Maytag décline toute responsabilité en vertu de la présente garantie concernant la fourniture de pièces de rechange supplémentaires suite à un diagnostic erroné ou une réparation confiée à une société de dépannage "non agréée". Excepté dans l'Union européenne, la présente garantie limitée est uniquement valable dans le cas où l'appareil commercial est utilisé dans le pays dans lequel il a été acheté. Cette garantie limitée entre en vigueur à la date d'achat du produit par l'acquéreur initial. La présentation d'une preuve d'achat indiquant la date de vente d'origine est nécessaire pour bénéficier du service après-vente au titre de cette garantie limitée.

ÉLÉMENTS NON COUVERTS

1. Tous les autres coûts, y compris les frais de main-d'œuvre, de transport, de port ou de dédouanement des pièces couvertes par la garantie.
 2. Pièces de rechange recommandées par le fabricant si cet appareil commercial est utilisé à d'autres fins qu'un usage commercial standard, ou s'il est utilisé d'une manière non conforme aux instructions d'installation ou d'utilisation officielles.
 3. Interventions destinées à corriger l'installation de votre appareil commercial, à vous expliquer le fonctionnement de votre appareil commercial, à remplacer ou à réparer les fusibles domestiques, ou à modifier la plomberie ou le câblage extérieur.
 4. Interventions de dépannage visant à réparer ou à remplacer les ampoules électriques, filtres à air ou filtres à eau de l'appareil. Les pièces consommables ne sont pas couvertes par la garantie.
 5. Dommages consécutifs à une mauvaise maintenance du produit lors de sa livraison, un vol, un accident, une modification, une mauvaise utilisation, une négligence, un incendie, une inondation, des cas de force majeure, une installation incorrecte, une installation non conforme aux réglementations locales en matière d'électricité et de plomberie ou à l'utilisation de produits non agréés par Maytag.
 6. Enlèvement et livraison. Cet appareil commercial est conçu pour être réparé sur site.
 7. Réparations de pièces ou systèmes consécutives à la réalisation de modifications non autorisées sur l'appareil commercial.
 8. Déplacement ou réinstallation de votre appareil commercial s'il est installé dans un endroit inaccessible ou s'il n'est pas installé conformément aux instructions d'installation officielles.
 9. Dommages résultant d'une exposition à des produits chimiques.
 10. Modifications nécessaires à apporter au bâtiment, à la pièce ou à l'endroit afin que l'appareil commercial fonctionne correctement.
 11. Pièces de rechange recommandées par le fabricant sur des appareils commerciaux dont les numéros de série/modèle d'origine ont été enlevés, altérés, ou sont difficiles à déchiffrer.
 12. Décoloration, rouille ou oxydation des surfaces en acier inoxydable.
 13. Pièces de rechange recommandées par le fabricant suite à un diagnostic erroné ou une réparation confiée à une société de dépannage "non agréée".
- Le coût des réparations ou du remplacement de pièces dans de telles circonstances ne sera pas couvert par la garantie et incombera au client.**

EXCLUSION DE GARANTIES IMPLICITES

LES GARANTIES IMPLICITES, Y COMPRIS CELLES RELATIVES À LA QUALITÉ MARCHANDE ET À L'APTITUDE À UN USAGE PARTICULIER, SONT LIMITÉES À CINQ ANS OU À LA DURÉE LA PLUS COURTE AUTORISÉE PAR LA LOI. Étant donné que certains pays n'autorisent pas les limitations de durée des garanties implicites de qualité marchande ou d'aptitude à un usage, cette restriction peut ne pas vous concerner. Cette garantie vous confère des droits légaux spécifiques, auxquels peuvent s'ajouter certains droits du pays de résidence.

AVIS DE NON-RESPONSABILITÉ EN CAS DE DÉCLARATIONS HORS DU CADRE DE LA GARANTIE

Maytag ne formule aucune autre déclaration relative à la qualité, la durabilité ou la nécessité de procéder à des entretiens ou réparations sur cet appareil électroménager que celles émises dans la présente garantie. Si vous souhaitez disposer d'une garantie plus détaillée ou plus complète que la garantie limitée fournie avec cet appareil électroménager, renseignez-vous auprès de votre détaillant concernant l'achat d'une garantie étendue. Les avantages dont vous bénéficiez en vertu de la présente garantie viennent s'ajouter aux autres droits et recours éventuellement à votre disposition dans le cadre d'une loi relative aux biens ou services auxquels la présente garantie se rapporte. Pour de plus amples informations concernant les conditions de garantie, veuillez contacter Maytag.

LIMITATION DES RECOURS ; EXCLUSION DES DOMMAGES INDIRECTS OU ACCESSOIRES

VOTRE SEUL ET UNIQUE RECOURS EN VERTU DE CETTE GARANTIE SE LIMITE À LA RÉPARATION DU PRODUIT SELON LES CONDITIONS STIPULÉES DANS LES PRÉSENTES. MAYTAG DÉCLINE TOUTE RESPONSABILITÉ EN CAS DE DOMMAGES INDIRECTS OU ACCESSOIRES. Étant donné que certains pays n'autorisent pas l'exclusion ou la limitation de responsabilité pour des dommages indirects ou accessoires, ces limitations et exclusions peuvent ne pas vous concerner. Cette garantie vous confère des droits légaux spécifiques, auxquels peuvent s'ajouter certains droits prévus par la loi du pays de résidence.

Su seguridad y la seguridad de los demás es muy importante.

Hemos incluido muchos mensajes importantes de seguridad en este manual y en su electrodoméstico. Lea y obedezca siempre todos los mensajes de seguridad.



Este es el símbolo de alerta de seguridad.

Este símbolo le llama la atención sobre peligros potenciales que pueden ocasionar la muerte o una lesión a usted y a los demás.

Todos los mensajes de seguridad irán a continuación del símbolo de advertencia de seguridad y de la palabra "PELIGRO" o "ADVERTENCIA". Estas palabras significan:

 **PELIGRO**

Si no sigue las instrucciones de inmediato, usted puede morir o sufrir una lesión grave.

 **ADVERTENCIA**

Si no sigue las instrucciones, usted puede morir o sufrir una lesión grave.

Todos los mensajes de seguridad le dirán el peligro potencial, le dirán cómo reducir las posibilidades de sufrir una lesión y lo que puede suceder si no se siguen las instrucciones.



ADVERTENCIA - "Riesgo de Incendio"

- La instalación de la secadora de ropa debe ser realizada por un técnico calificado.
- Instalar la secadora de ropa de acuerdo con las instrucciones del fabricante.
- No instalar la secadora de ropa con materiales de ventilación de plástico. Si se instala ducto flexible metálico (tipo aluminio), éste debe ser de un tipo específico que sea avalado por el fabricante como apto para el uso con secadora de ropa. Los materiales de ventilación flexibles son bien conocidos por colapsarse, se aplastan fácilmente y retienen pelusa. Estas condiciones bloquearán el flujo de aire de la secadora e incrementarán el riesgo de incendio.
- Para reducir el riesgo de lesiones graves o muerte, siga todas las instrucciones de instalación.
- Guarde estas instrucciones.

SEGURIDAD DE LA SECADORA

PARA SU SEGURIDAD

1. NO USE NI GUARDE GASOLINA NI OTROS MATERIALES INFLAMABLES DENTRO DE ESTE APARATO NI CERCA DEL MISMO.
2. NO ROCÍE CON AEROSOL EN LA PROXIMIDAD DE ESTE APARATO MIENTRAS ESTÉ EN FUNCIONAMIENTO.
3. NO MODIFIQUE ESTE APARATO.



PRECAUCIÓN – RIESGO DE INCENDIO/ DE MATERIALES INFLAMABLES

Éste es un símbolo adicional de la alarma de la seguridad que las alarmas usted al riesgo de incendio.

INSTRUCCIONES IMPORTANTES DE SEGURIDAD

ADVERTENCIA: A fin de reducir el riesgo de incendio, choque eléctrico o de daño a las personas que usen la secadora, deben seguirse las precauciones básicas, incluidas las siguientes:

- Lea todas las instrucciones antes de usar la secadora. 
- Esta secadora se ha diseñado solamente para secar ropa y materiales textiles que hayan sido lavados en agua. No la use para ningún otro propósito.
- Los artículos impregnados con aceite pueden incendiarse espontáneamente, sobre todo cuando se los expone a fuentes de calor como una secadora. Los artículos pueden calentarse, lo que causa una reacción de oxidación en el aceite. La oxidación produce calor. Si el calor no puede escapar, los artículos pueden ponerse lo suficientemente calientes como para prenderse fuego. Si se hacen pilas, se amontonan o se guardan artículos impregnados con aceite, esto impedirá que el calor escape y generará un peligro de incendio.
- Si no se puede evitar poner en la secadora telas que contengan aceite vegetal o de cocina, o que hayan sido contaminadas por productos para el cuidado del cabello, estas primero deberán lavarse en agua caliente con detergente adicional. Esto reducirá el peligro, pero no lo eliminará.
- No seque artículos que ya se hayan limpiado, lavado, remojado o manchado con gasolina, disolventes de limpieza en seco, u otras sustancias inflamables o explosivas ya que despiden vapores que pueden encenderse o causar una explosión.
- Los artículos que se hayan ensuciado con sustancias tales como acetona, alcohol, gasolina, queroseno, quitamanchas, aguarrás, ceras y quita ceras, deberán lavarse en agua caliente con una cantidad adicional de detergente antes de secarse en la secadora.
- No seque en la secadora artículos que no hayan sido lavados.
- No utilice esta secadora si se han usado productos químicos industriales para la limpieza. La posible presencia de cantidades de residuos provenientes de productos químicos agresivos o descompuestos en la carga podría ocasionar daños a la secadora y gases nocivos.
- No permita que los niños jueguen dentro o cerca de la secadora. Es necesaria la cuidadosa vigilancia de los niños toda vez que se use la secadora cerca de ellos.
- Los niños no deben realizar la limpieza ni el mantenimiento del usuario sin supervisión. Los niños menores de 3 años deben mantenerse alejados, a menos que se los supervise constantemente.
- Esta secadora no ha sido diseñada para ser usada por personas (incluidos niños de 8 años en adelante) con capacidad física, sensorial o mental reducida, o con falta de experiencia o conocimiento, a menos que lo hagan bajo supervisión o siguiendo las instrucciones relativas al uso del aparato por parte de una persona responsable de su seguridad.
- Quite la puerta del compartimiento de secado antes de poner la secadora fuera de funcionamiento o de descartarla.
- No introduzca las manos en la secadora cuando el tambor esté en movimiento.
- Si se abre la puerta de la secadora, se detendrá el funcionamiento.
- Cuando cargue o recargue la secadora, evite tocar las partes metálicas calientes del tambor (riesgo de quemaduras).
- Si la rotación del tambor está bloqueada debido a materiales textiles atascados, desconecte la secadora del suministro de energía antes de retirar cuidadosamente lo que esté atascado.
- No use la secadora si no calienta o si parece estar defectuosa o dañada. Contacte al propietario.
- No instale o almacene la secadora en lugares donde quede expuesta a la intemperie.
- No altere los controles.
- Limpie el filtro de pelusa antes o después de cada carga.
- No use esta secadora sin el filtro de pelusa en su lugar.

GUARDE ESTAS INSTRUCCIONES

INSTRUCCIONES IMPORTANTES DE SEGURIDAD

- No repare ni reemplace ninguna pieza de la secadora ni trate de repararla a menos que esto se recomiende específicamente en este Manual de uso y cuidado o en instrucciones de reparación publicadas para el usuario que usted comprenda y solo si cuenta con la experiencia necesaria para llevar a cabo dicha reparación.
- Los suavizantes de telas o productos similares deberán usarse según lo especificado por las instrucciones del suavizante de telas.
- Los artículos como gomaespuma (espuma de látex), gorras de baño, telas a prueba de agua, artículos con reverso de goma y prendas o almohadas rellenas de gomaespuma, no deberían secarse en la secadora.
- La parte final de un ciclo de rotación en la secadora ocurre sin calor, cool-down cycle (ciclo de enfriamiento), para asegurarse de que los artículos se dejen a una temperatura que asegure que no se dañarán.
- **ADVERTENCIA:** Nunca detenga una secadora que esté girando antes de que se termine el ciclo de secado, a menos que todos los artículos se hayan sacado y separado, para que se disipe el calor. (Evite los riesgos de combustión espontánea).
- En caso de que haya una falla en el suministro de energía, quite la carga rápidamente y extíndala para evitar un riesgo de combustión espontánea.
- Mantenga el área alrededor de la abertura de ventilación y las áreas adyacentes a esta abertura sin pelusas, polvo o tierra.
- No deben obstruirse las aberturas de ventilación con una alfombra o un objeto similar.
- No deben bloquearse ni sellarse las aberturas de ventilación que proveen aire fresco a la habitación y a la secadora.
- Control de parada de emergencia: Después de la instalación, se debe garantizar en todo momento el acceso al enchufe a la red eléctrica principal o la desconexión del suministro principal mediante un interruptor de dos polos para asegurar la desactivación inmediata de la secadora en caso de una emergencia.
- La parte interior de la secadora y su ducto de ventilación deben ser limpiados periódicamente por personal de servicio calificado.
- Para obtener instrucciones de conexión a tierra consulte “Requisitos eléctricos”.
- La secadora se debe desconectar de la energía eléctrica durante su reparación o cuando se le reemplacen piezas. Si esto no es posible debido a la construcción del dispositivo o su instalación, debe proporcionarse una desconexión con un sistema de bloqueo en la posición aislada.
- Este aparato incorpora una conexión a tierra solo para fines funcionales.
- La secadora no se debe instalar detrás de una puerta con llave, una puerta corrediza o una puerta con una bisagra en el lado opuesto al de la secadora, de tal forma que la puerta de la secadora no se pueda abrir del todo.
- El aire de escape no debe salir por un conducto para emanaciones que se use para la salida de emanaciones de aparatos que queman gas u otros combustibles.
- Consulte la sección DIMENSIONES Y ESPACIOS LIBRES para verificar los requisitos de espacios mínimos para la instalación.
- Capacidad de carga IEC (Comisión electrotécnica internacional): 9,0 kg.
- Para reducir el riesgo de incendio debido a cargas contaminadas, la parte final de un ciclo en la secadora se produce sin calor (período de enfriamiento). Evite detener una secadora antes de que termine el ciclo de secado a menos que todos los objetos se saquen y separen rápidamente de modo que el calor se disipe.
- Esta secadora no tiene cable de suministro eléctrico ni enchufe. Se debe proporcionar un medio de desconexión del suministro de alimentación que tenga una separación de contacto en todos los polos y que proporcione una desconexión completa en las condiciones de sobretensión de categoría III, de lo contrario, se debe proporcionar un medio de desconexión en el cableado fijo de acuerdo con las normas de cableado.

GUARDE ESTAS INSTRUCCIONES

DESECHO DE LA SECADORA



Este electrodoméstico está marcado de acuerdo con la directiva europea 2012/19/EU sobre Residuos de Equipos Eléctricos y Electrónicos (Waste Electrical and Electronic Equipment – WEEE).

Asegurándose de que este producto será eliminado correctamente, usted ayudará a prevenir consecuencias negativas potenciales para el medio ambiente y la salud humana, que podrían causarse por el manejo inapropiado de este producto.

El símbolo sobre el producto, o en los documentos que acompañan al producto, indica que este electrodoméstico no puede tratarse como basura doméstica. Contrariamente, deberá ser entregado al punto de recogida correspondiente para el reciclado de equipos eléctricos y electrónicos.

La eliminación debe llevarse a cabo de acuerdo con las regulaciones ambientales locales para la eliminación de basura.

Para información más detallada acerca del tratamiento, recuperación y reciclado de este producto, por favor, contacte con su oficina municipal local, su servicio de eliminación de basura doméstica o la tienda donde compró el producto.

NOMENCLATURA DE LOS MODELOS:

MLE – Secadora Maytag eléctrica

PN – Control electrónico; sin pago

N.º (por ejemplo, 27) – Número del tipo de modelo

PD – Control electrónico listo para depósito de monedas

PR – Control electrónico – Habilitado para tarjetas

INSTRUCCIONES IMPORTANTES DE SEGURIDAD

Antes de guardar o descartar su vieja secadora, quítele la puerta.

GUARDE ESTAS INSTRUCCIONES

HERRAMIENTAS Y PIEZAS

Herramientas necesarias:



Llave para tubos de 203 mm (8") o 254 mm (10")



Llave ajustable de 203 mm (8") o 254 mm (10") que se abre a 25 mm (1")

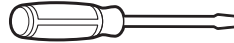

Destornillador plano



Destornillador Phillips



Destornillador de seguridad o broca TORX® T20†



Llave de cabeza hexagonal de 25 mm (1")



Llave de cubo de 8 mm (5/16")

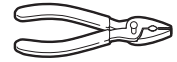

Pinzas (que se abran a 39 mm [1⁹/₁₆"])



Nivel



Cuchillo para uso general



Llave para tuercas de 6 mm (1/4")



Pinzas de presión

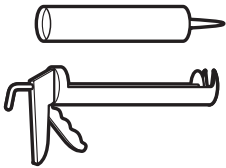

Pistola y masilla para calafateo (para instalar el nuevo ducto de escape)



Abrazaderas para ducto



Compuesto para unión de tuberías que sea adecuado para el tipo de gas

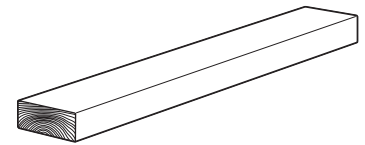

Bloque de madera de 686 mm (27")

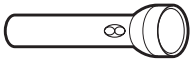

Linterna (opcional)



Llaves de extremo abierto de 13 mm (1/2") y 14 mm (9/16")

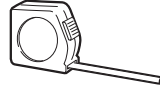

Regla o cinta de medición

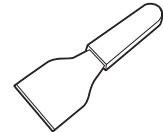

Cuchillo para masilla

Piezas suministradas:



Chavetas de seguridad (2) (ubicadas en la bolsa que está dentro del tambor)



Tapas protectoras (4) (ubicadas en la bolsa que está dentro del tambor)

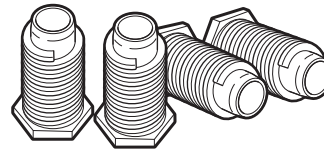

Patas niveladoras (4) (ya instaladas en la secadora)

NOTA: El diagrama del circuito de esta secadora está dentro del panel frontal inferior, dentro de las planillas técnicas.

Especificaciones técnicas: Capacidad de ropa:

220-240 V, 50 HZ. 9150 W CA 9 kg máx. cada secadora

Masa total: 125 kg máx.

RUIDO: Nivel de presión sonora, Lpa: 58 dBA (incertidumbre, Kpa: +/-10 dBA).

DIMENSIONES Y ESPACIOS LIBRES

Dimensiones

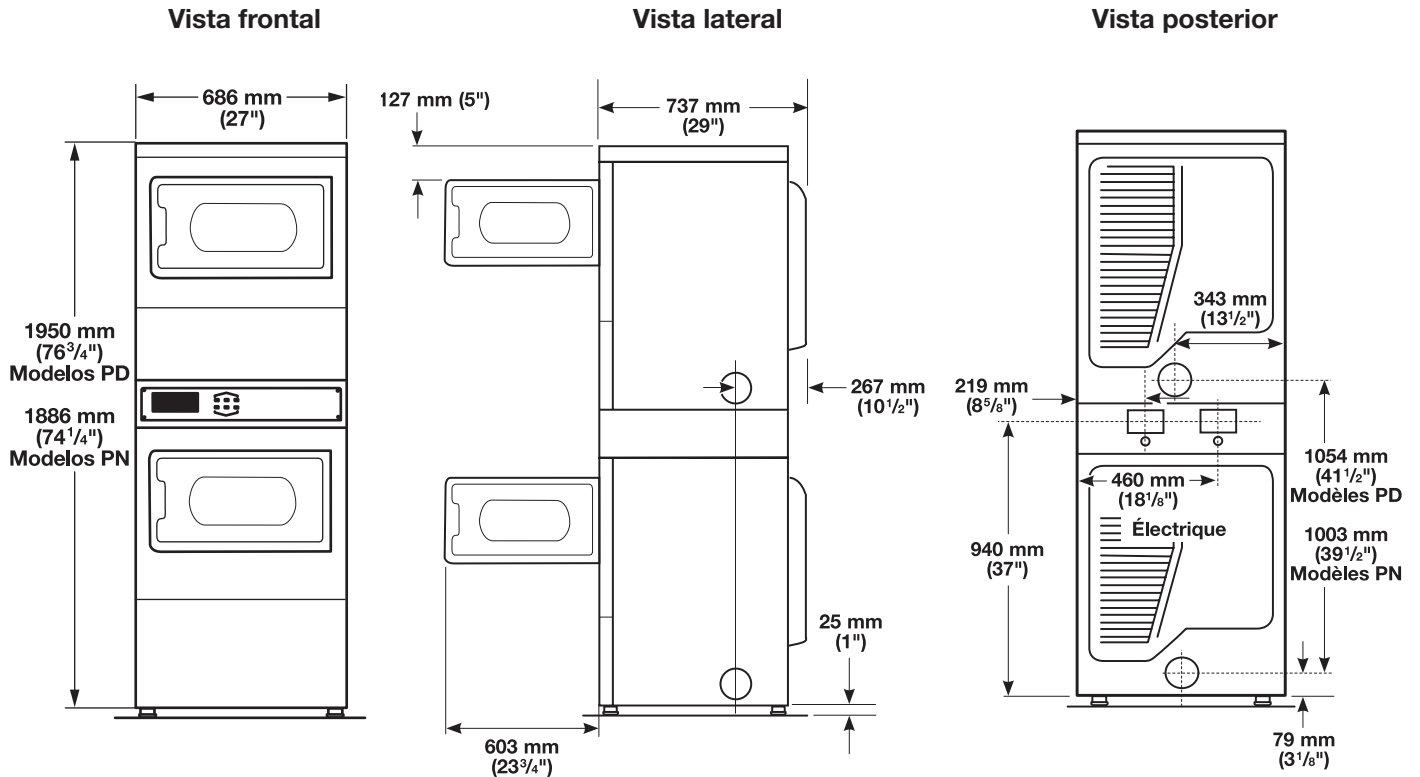

Espacios mínimos

Vista frontal, Apertura empotrada

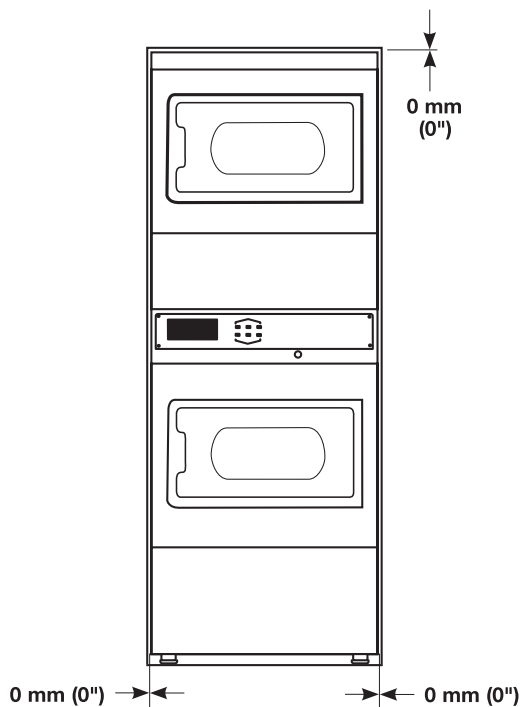

Vista lateral, Empotrada en clóset

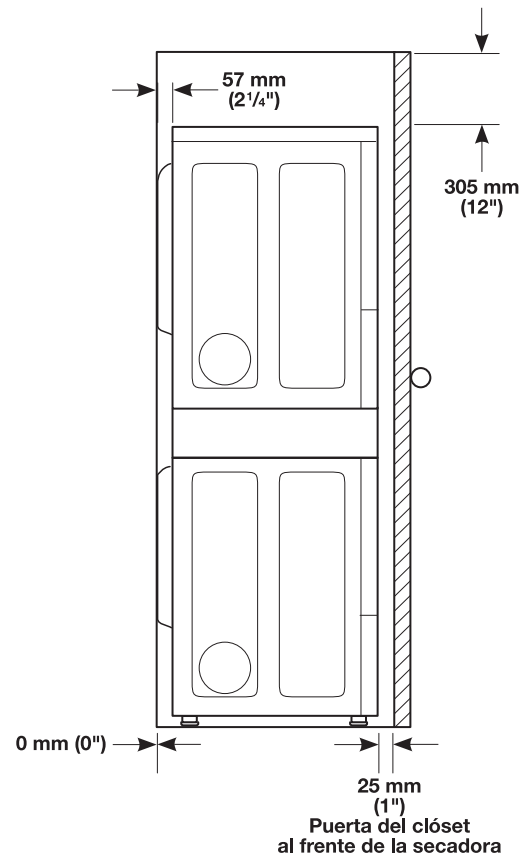

Ubicación

⚠️ ADVERTENCIA



Peligro de Explosión

Mantenga los materiales y vapores inflamables, tales como la gasolina, alejados de la secadora.

No instale en un garage.

No seguir estas instrucciones puede ocasionar la muerte, explosión o incendio.

La secadora se puede instalar en un sótano, un cuarto para lavar, o un lugar empotrado.

Deberá tenerse en cuenta también los requisitos para la ubicación de otro electrodoméstico que le acompañe.

IMPORTANTE: No instale o almacene esta secadora donde estará expuesta a la intemperie. La instalación correcta es su responsabilidad.

Necesitará:

- Una fuente de energía eléctrica conectada a tierra. Consulte "Requisitos eléctricos".
- Un piso nivelado con un declive máximo de 25 mm (1") debajo de la secadora completa. No se recomienda la instalación de la secadora en superficies de suelo suave, como alfombras o superficies con soporte de espuma.
- Un piso resistente y firme que soporte la secadora con un peso total (carga) de 204 kg (450 lb).

Espacios libres para la instalación

- El lugar debe ser lo suficientemente grande para permitir que la puerta de la secadora se abra completamente.
- Debe considerarse espacio adicional para facilitar la instalación y el servicio técnico. La puerta se abre más de 180°.
- Se podrían necesitar espacios libres adicionales para las molduras de la pared, de la puerta y del piso.
- Se recomienda dejar un espacio adicional de 25 mm (1") en todos los lados de la secadora para reducir la transferencia de ruido.
- También se debe considerar espacio adicional para otro electrodoméstico que le acompañe.

Instrucciones para la instalación empotrada y en clóset

Esta secadora podrá instalarse en un área empotrada o en un clóset. La secadora no debe instalarse detrás de una puerta con llave, una puerta corrediza o una puerta con una bisagra en el lado opuesto al de la secadora, de tal forma que la puerta de la secadora no se pueda abrir del todo. Para las instalaciones en áreas empotradas y clósets, se pueden encontrar los espacios mínimos en la etiqueta de advertencia, en la parte posterior de la secadora o en la sección "Dimensiones y espacios libres".

El espacio de instalación se expresa en milímetros y es el mínimo permitido. Debe considerarse espacio adicional para facilitar la instalación, el servicio técnico y el cumplimiento de los códigos y ordenanzas locales.

Si se instala la puerta del clóset, las aberturas mínimas de ventilación sin obstrucciones en la parte superior e inferior de la puerta deben quedar como se muestra en el diagrama de abajo. Se aceptan puertas tipo persianas con aberturas de aire equivalentes.

La secadora deberá ventilarse al exterior.

NOTA: Para la instalación en Australia y Nueva Zelanda, consulte AS/NZS 5601.1 para obtener los requisitos de ventilación.

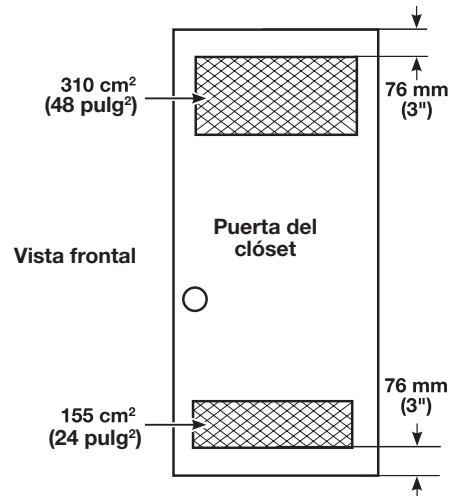

NOTA: Esta secadora no debe colocarse encima de una lavadora.

REQUISITOS DE INSTALACIÓN

Requisitos eléctricos



Esta secadora se suministra sin cable eléctrico ni enchufe. Debe ser conectada por un electricista competente a un suministro eléctrico monofásico al voltaje mostrado en la placa, usando una instalación apropiada de cableado fijo de acuerdo con las normas de cableado locales y nacionales.

- Se debe usar un cable circular de 3 cables con un área de sección transversal de 6 mm² (10 AWG) de tamaño conductor mínimo.
- Debe usarse un fusible de suministro de 45 A y deberá incluirse un interruptor con un contacto de separación en ambos polos que provea una desconexión completa bajo condiciones de voltaje excesivo de categoría III en el cableado fijo, de acuerdo con las normas de cableado locales. La secadora debe estar posicionada de manera que el interruptor de desconexión sea visible y de fácil acceso para el usuario. Este interruptor de desconexión también tiene la función de control de parada de emergencia para el usuario.
- Se proporciona un casquillo de sujeción de cable con la secadora, que se debe apretar al finalizar el cableado. Las terminales eléctricas principales están ubicadas detrás del pequeño panel de acceso trasero (cubierta del bloque de terminal), y las conexiones deben hacerse de acuerdo con las marcas del terminal. Recuerde que debe volver a colocar el panel de acceso del terminal (cubierta del bloque de terminal).

NOTA: De acuerdo con la Directiva EMC Europea (2014/30/EU) la impedancia máxima del sistema de suministro de electricidad máxima a la cual la secadora eléctrica debe estar conectada es $0,012 \Omega + j0,007 \Omega$.

NOTA: Estándares de seguridad sobre electricidad: El fabricante ha elegido cumplir con los estándares IEC/EN.60335 por ser los más apropiados para este producto.



Si los códigos lo permiten y se emplea una ligadura de conexión a tierra adicional, es recomendable que un electricista calificado determine si la trayectoria de conexión a tierra de la ligadura es adecuada.

Método recomendado de conexión a tierra

Es su responsabilidad ponerse en contacto con un instalador eléctrico calificado para asegurarse de que la instalación eléctrica sea adecuada y de conformidad con todos los códigos y ordenanzas locales.

REQUISITOS DE VENTILACIÓN

⚠ ADVERTENCIA



Peligro de Incendio

Use un ducto de escape de metal pesado.

No use un ducto de escape de plástico.

No use un ducto de escape de aluminio.

No seguir estas instrucciones puede ocasionar la muerte o incendio.

ADVERTENCIA: Para reducir el riesgo de incendio, esta secadora DEBE VENTILARSE HACIA EL EXTERIOR.

IMPORTANTE: Respete todos los códigos y las ordenanzas vigentes.

- Cumplir con estos requisitos de ventilación minimizará el ruido proveniente del aire en los ductos.
- El aire de escape no debe salir por un conducto para la salida de emanaciones de aparatos que queman gas u otros combustibles.
- El ducto de escape de la secadora no debe conectarse en ningún ducto de gas, chimenea, pared, techo, desván, espacio angosto o el espacio oculto de un edificio. Deberá usarse solamente un ducto de metal rígido o flexible para la ventilación.
- No use capotas de ventilación con pestillos magnéticos.

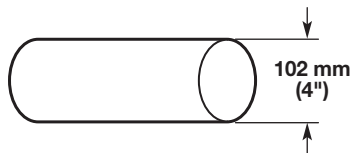

Rejilla de escape de metal, pesada de 102 mm (4")

- Solo puede usarse un ducto de escape de metal pesado de 102 mm (4") y abrazaderas.
- No utilice un ducto de escape de plástico ni de aluminio.
- Deberá proveerse una ventilación adecuada para evitar el contraflujo de gases de aparatos que consuman otros combustibles, incluidos fuegos abiertos, en la habitación (por ejemplo, el flujo de aire disponible que entre en la habitación deberá coincidir con el flujo de aire que sale de la misma).
- Se requiere ventilación forzada de aire puro.
- Si el escape se conecta a un sistema de escape de uso común, se deben instalar válvulas de charnela en cada conexión o medidas contrarrestantes alternativas.
- El aire de escape no debe conectarse a un canal de escape o un horno.

Ducto de escape de metal rígido:

- Se recomienda para un mejor desempeño en el secado y para evitar que se aplaste o se tuerza.

Ducto de escape de metal flexible: (Es aceptable solo si es accesible para la limpieza)

- Deberá extenderse por completo y tener soporte en la ubicación final de la secadora.
- Quite el exceso del mismo para evitar que se doble y se tuerza, lo cual podría dar lugar a una reducción del flujo de aire y a un rendimiento insuficiente.
- No instale un ducto de escape de metal flexible en paredes, techos o pisos encerrados.
- La longitud total no deberá exceder los 2,4 m (7¾ pies).
- Una capota de ventilación debe tapar el ducto de escape para evitar el ingreso de roedores e insectos al edificio.

NOTA: Si se usa un sistema de ventilación existente, limpie la pelusa de toda la longitud del sistema y asegúrese de que la capota de ventilación no esté obstruida con pelusa. Reemplace los ductos de escape de plástico o de hoja de metal por ductos de metal rígido o de metal flexible. Revise el "Cuadro del sistema de ventilación" y, si es necesario, modifique el sistema de ventilación existente para lograr el mejor desempeño de secado.

Codos:

- Los codos de 45° proveen un mejor flujo de aire que los codos de 90°.

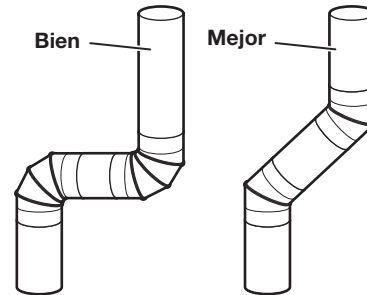

- Planifique la instalación a fin de usar el menor número posible de codos y vueltas.
- Cuando use codos o haga vueltas, deje todo el espacio que sea posible. Doble el ducto gradualmente para evitar torceduras.
- La salida de ventilación está ubicada en el centro de la parte posterior de la secadora inferior.
- El ducto de escape puede ser dirigido hacia arriba, hacia abajo, a la izquierda, derecha, detrás de la secadora o directamente hacia atrás por la parte posterior de esta.

Abrazaderas:

- Utilice abrazaderas para sellar todas las juntas.
- No debe conectarse ni asegurarse el ducto de escape con tornillos ni con ningún otro dispositivo de sujeción que se extienda hacia el interior de dicho ducto y atrape pelusa. No utilice cinta para ductos.

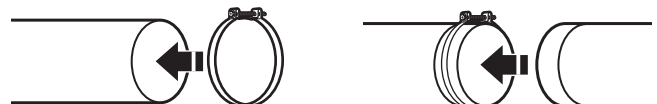

REQUISITOS DE VENTILACIÓN

Capotas de ventilación

Capotas extractoras de 102 mm (4") de diámetro



Capota cuadrada



Capota de persianas

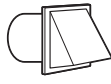

Capota en ángulo

La capota extractora debe estar al menos a 305 mm (12") desde el suelo o cualquier objeto que pueda interferir con la ventilación (como flores, rocas, arbustos o nieve).

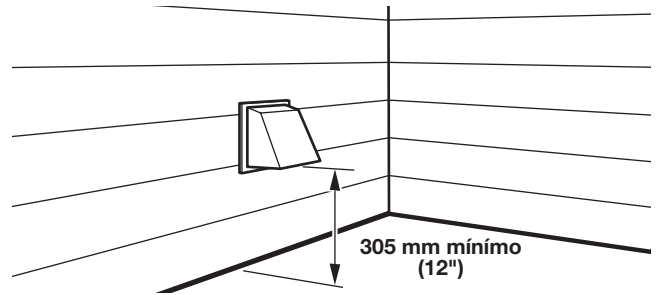

Largo del sistema de ventilación

Largo máximo del ducto de ventilación/Conexión de la ventilación

La longitud máxima del sistema de ventilación depende del tipo de ventilación que use, la cantidad de codos y el tipo de capota extractora.

Cuadro del sistema de ventilación (ducto de escape de metal rígido)

N.º de giros en 90°	Capotas de caja y tipo persianas	Capota angular
0	39,6 m (130 pies)	39,3 m (129 pies)
1	38,1 m (125 pies)	36,3 m (119 pies)
2	35,1 m (115 pies)	33,2 m (109 pies)
3	32,3 m (106 pies)	30,5 m (100 pies)
4	29,9 m (98 pies)	28,0 m (92 pies)

Para los sistemas de ventilación que no se incluyan en el "Cuadro del sistema de ventilación (ducto de escape de metal rígido)", póngase en contacto con su distribuidor de piezas.

Se deben realizar provisiones para que haya suficiente aire para la combustión y la ventilación. (Verifique los códigos y reglamentos aplicables.)

Vea "Instrucciones para la instalación empotrada o en clóset" en la sección "Ubicación".

Use de preferencia una capota de escape de 102 mm (4"). Sin embargo, puede usar una capota de escape de 64 mm (2½"). Un escape de 64 mm (2½") crea una presión posterior mayor que los otros tipos de capota. Para una instalación permanente, se necesita un sistema fijo de ventilación.

Conexión del ducto de escape

1. Si se conecta a un ducto de escape existente, asegúrese de que el mismo esté limpio.
2. Usando una abrazadera de 102 mm (4"), conecte el ducto de escape a la salida de aire en la secadora.

NOTA: No quite el collar del ducto de escape.

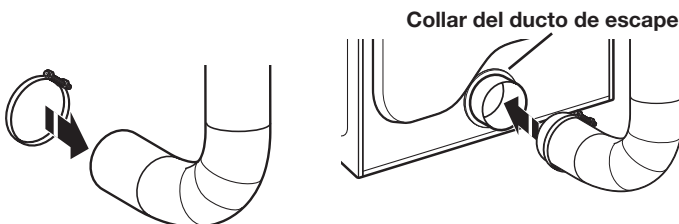

3. Ajuste las abrazaderas de manguera con un destornillador Phillips.

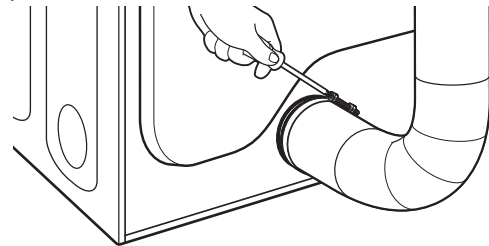

4. Cerciórese de que el ducto de escape esté fijo en la capota de escape con una abrazadera de 102 mm (4").

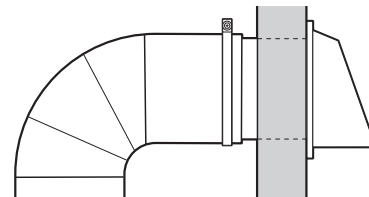

5. Traslade la secadora hasta su ubicación final. No aplaste ni retuerza el ducto de escape. Asegúrese de que la secadora esté nivelada.

REQUISITOS DE VENTILACIÓN

Si no se puede usar una capota de escape

El extremo de salida de un ducto de escape principal debe tener un codo que apunte hacia abajo.

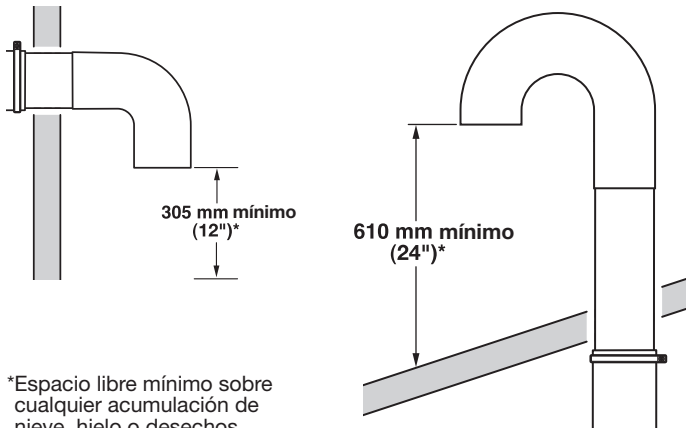

*Espacio libre mínimo sobre cualquier acumulación de nieve, hielo o desechos, como hojas

Si el ducto principal está vertical hacia el techo, en lugar de pasar por el muro, instale un codo de 180° al extremo del ducto a 610 mm (2 pies) como mínimo por sobre la superficie del techo.

La abertura del muro o del techo debe tener un diámetro de 13 mm (1/2") más por sobre el diámetro del ducto. El ducto debe centrarse en la abertura.

Para obtener el mejor desempeño, no debe instalar una pantalla sobre el extremo del ducto.

Ventilación para múltiples secadoras

Puede usar un ducto principal para ventilar a un grupo de secadoras. El ducto principal debe tener el tamaño suficiente para remover 5663 l/min. (200 CFM) de aire por secadora. Pueden usarse filtros de pelusa de gran capacidad con el diseño adecuado en el ducto principal si se controlan y se limpian con frecuencia. La habitación en donde estén ubicadas las secadoras deberá tener aire suficiente o mayor que los CFM de todas las secadoras en la habitación.

Un juego de compuerta de contratiro, Pieza N° 3391910, se encuentra disponible con su distribuidor y se debe instalar en el ducto de cada secadora, para evitar que el aire que ya se ha sacado regrese a las secadoras, así como para mantener el ducto de escape equilibrado con el ducto principal. Se requieren aberturas de aire de retorno sin obstrucciones.

Cada ducto debe unirse al ducto principal en un ángulo que apunte en la dirección del flujo de aire. Los ductos que entran del lado opuesto deberán alternarse para reducir la interferencia del aire de salida con los otros ductos.

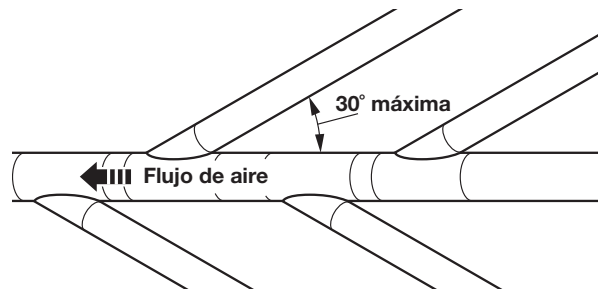

El ángulo máximo de cada ducto que entra en el ducto principal deberá ser no más de 30°.

Mantenga las aberturas de aire libres de los gases de los líquidos de limpieza en seco. Las emanaciones crean ácidos que, cuando se extraen mediante las unidades de calefacción de la secadora, pueden dañar las secadoras y los artículos que esté secando.

Debe usarse una cobertura de limpieza en el ducto principal para limpiar periódicamente el sistema de ventilación.

INSTALACIÓN DE LAS PATAS NIVELADORAS

⚠ ADVERTENCIA

Peligro de Peso Excesivo

Use dos o más personas para mover e instalar la secadora.

No seguir esta instrucción puede ocasionar una lesión en la espalda u otro tipo de lesiones.

1. Prepare la secadora para las patas niveladoras (Las patas ya se han instalado en esta unidad).

NOTA: Deslice la secadora sobre un pedazo de cartón o madera dura antes de moverla por el piso para no dañar el acabado de éste.

Con la ayuda de dos o más personas, mueva la secadora al lugar deseado para su instalación.

Remueva la cinta de las esquinas frontales de la secadora. Abra la secadora y saque los paquetes que contienen la bolsa con documentos y las piezas. Limpie el interior de la secadora con un paño húmedo para quitar residuos de polvo.

Tome dos esquinales de cartón de la caja de la secadora y ubíquelos en el suelo en la parte de atrás de la secadora. Sujete con firmeza el cuerpo de la secadora y colóquela sobre su parte posterior, encima de los esquinales de cartón.

2. Atornille las patas niveladoras

Examine las patas niveladoras y localice la marca en forma de diamante. Atornille con la mano las patas en los orificios para éstas. Use una llave ajustable o con cabeza hexagonal de 25 mm (1") para terminar de girar las patas hasta que la marca de diamante ya no sea visible. Luego haga encajar una cubierta protectora sobre cada pata.

Marca en forma de diamante

Pie

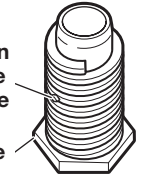

Para proteger el piso, use un pedazo de cartón grande de la caja de la secadora. Coloque la secadora en posición vertical sobre el cartón. Deslice la secadora cerca de su ubicación final. Deje suficiente espacio para la conexión eléctrica y para conectar el ducto de escape.

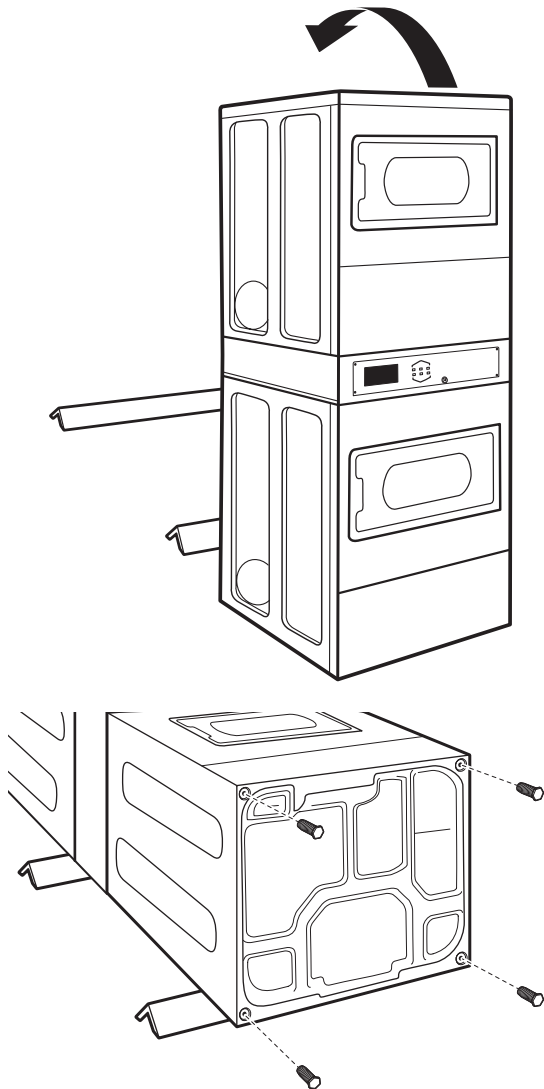

La nivelación adecuada de su secadora reduce el exceso de ruido y vibración.

⚠️ ADVERTENCIA

Peligro de Peso Excesivo

Use dos o más personas para mover e instalar la secadora.

No seguir esta instrucción puede ocasionar una lesión en la espalda u otro tipo de lesiones.

1. Retire el cartón de debajo de la secadora. Coloque un nivel en los bordes superiores de la secadora, revisando cada lado y el frente. Si no está nivelada, incline la secadora y ajuste las patas hacia arriba o hacia abajo. Repita si es necesario.

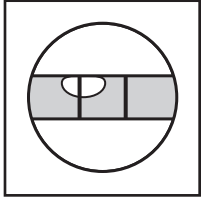

No está nivelada

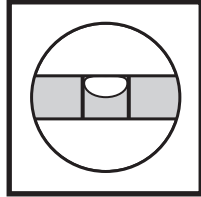

NIVELADA

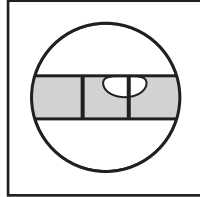

No está nivelada

2. Tome la secadora desde arriba y muévela de adelante hacia atrás, cerciorándose de que todas las patas estén firmes en el suelo. Repita lo anterior, moviendo la secadora de lado a lado. Si la secadora se mueve, ajuste las patas niveladoras.

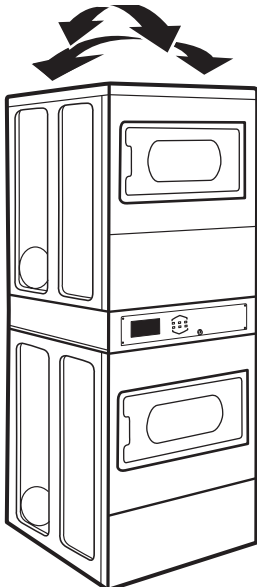

3. Si la secadora no está nivelada, gire la pata niveladora en dirección contraria a las manecillas del reloj para bajar la secadora o en sentido opuesto para levantarla. Vuelva a verificar la nivelación de la secadora y que las cuatro patas estén firmemente en contacto con el suelo. Repita el procedimiento si es necesario.

CONSEJO ÚTIL: Es probable que quiera elevar la parte delantera de la secadora aproximadamente 102 mm (4") con un bloque de madera o un objeto similar que soporte su peso.

COMPLETE LA INSTALACIÓN

1. Revise los requisitos eléctricos. Asegúrese de contar con la fuente de electricidad correcta y el método recomendado de conexión a tierra. Consulte "Requisitos eléctricos".
2. Verifique que todas las piezas estén ahora instaladas. Si hay una pieza extra, repita los pasos.
3. Verifique que tenga todas las herramientas.
4. Deseche o recicle todo el material de embalaje.

6. Verifique el funcionamiento de la secadora. Seleccione un ciclo completo con calor y deje que la secadora funcione durante cinco minutos por lo menos. La secadora se detendrá cuando se haya transcurrido el tiempo.

NOTA: La puerta de la secadora debe cerrarse para que la misma funcione. Cuando se abre la puerta, la secadora se detiene pero el temporizador continúa funcionando. Para reiniciar la secadora, cierre la puerta y presione el botón de ciclo.

⚠ ADVERTENCIA



Peligro de descarga eléctrica

Esta secadora debe estar conectada a tierra.

Apriete firmemente todas las conexiones eléctricas.

No seguir estas instrucciones puede causar la muerte, incendio, o descarga eléctrica.

5. Conecte el suministro de energía.

CAMBIO DEL SENTIDO DE APERTURA DE LA PUERTA (OPCIONAL)

Puede cambiar el sentido de apertura de la puerta de una apertura al lado derecho al lado izquierdo si así lo desea.

Cómo quitar el ensamblaje de la puerta

1. Coloque una toalla o un paño suave en la parte superior de la superficie de trabajo para evitar rayar la superficie.
2. Abra la puerta de la secadora. Quite los tornillos cabeza de botón del lado de las bisagras sujetado a la carcasa. Afloje (no quite) los tornillos superiores del lado de la carcasa que tiene bisagras.

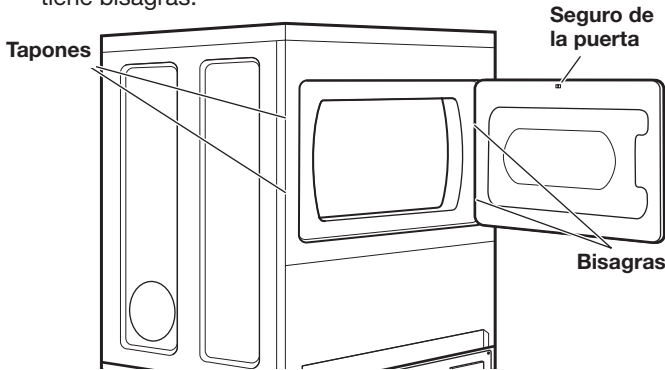

3. Levante la puerta hasta que los tornillos superiores de la carcasa estén en la parte grande de la ranura de la bisagra. Jale hacia adelante para sacarla de los tornillos. Coloque la puerta (con el lado de la manija hacia arriba) encima de la toalla. Quite los tornillos superiores de la carcasa.
4. Retire los tornillos que fijan las bisagras a la puerta.
5. Quite los tornillos de la parte superior, inferior y lateral de la puerta (cinco tornillos).

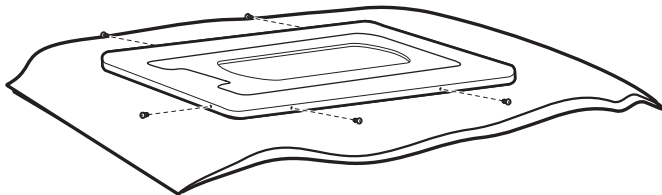

6. Sosteniendo la puerta sobre la toalla, tome los lados de la parte exterior de la puerta y levántela suavemente para separarla de la puerta interior. Do use un cuchillo para masilla para apalancar. No jale el sello de la puerta ni el seguro de plástico de la puerta.

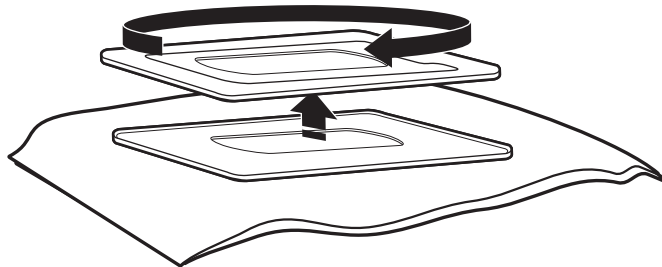

7. Asegúrese de mantener el espaciador de cartón centrado entre las puertas. Vuelva a sujetar el panel exterior al panel interior de la puerta, de modo que la manija quede en el lado en donde recién se han quitado las bisagras.

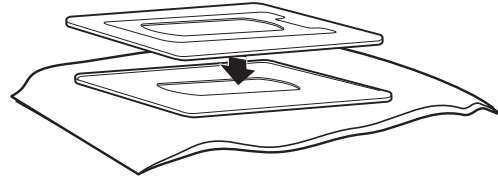

8. Vuelva a colocar los tornillos en la parte superior, inferior y lateral de la puerta (cinco tornillos).

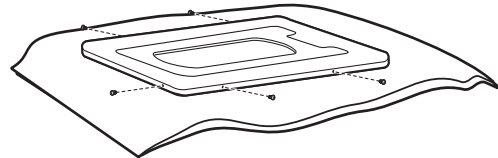

9. Fije las bisagras de la puerta a la puerta de la secadora para que el orificio más grande quede en la parte inferior de la bisagra y el pasador de la bisagra mire hacia la puerta frontal.

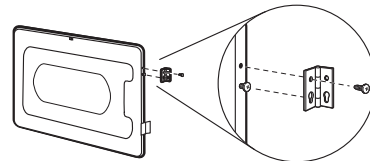

10. Retire las dos etiquetas del lado izquierdo y muévalas al lado derecho. Si las etiquetas están dañadas, solicite el número de referencia W11481394.

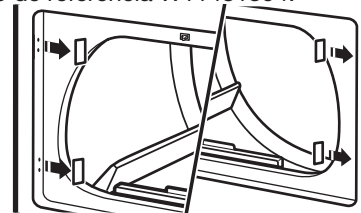

11. Inserte los tornillos en los orificios inferiores del lado izquierdo de la carcasa. Apriete los tornillos hasta la mitad. Coloque la puerta de modo que el extremo grande de la ranura de la bisagra de la puerta esté sobre los tornillos. Deslice la puerta hacia arriba, de modo que los tornillos queden en la parte inferior de las ranuras. Apriete los tornillos. Inserte y apriete los tornillos superiores en las bisagras.

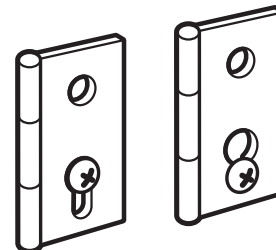

12. Cierre la puerta y verifique que el tope de la misma esté alineado con el seguro de la puerta. De ser necesario, deslice el seguro de la puerta hacia la izquierda o derecha dentro de la ranura para ajustar el alineamiento.

INSTRUCCIONES DE MANTENIMIENTO

- Limpie el filtro de pelusa antes y después de cada ciclo.
- Eliminación de pelusa acumulada:
 - En el interior de la carcasa de la secadora:
Según el uso de la secadora, se debe quitar la pelusa cada 2 años o con más frecuencia. La limpieza deberá efectuarla una persona calificada.
 - En el ducto de escape:
Según el uso de la secadora, se debe quitar la pelusa cada 2 años o con más frecuencia.

Si la secadora no funciona, revise lo siguiente:

- Que el suministro eléctrico esté conectado.
- Que el cortacircuitos no se disparó o el fusible de la casa no está quemado.
- Que la puerta esté cerrada. Escuche atentamente para oír cuando se active el interruptor de la puerta.
- El botón de selección de ciclos se ha presionado con firmeza y la pantalla muestra la duración del ciclo.

SI NECESITA ASISTENCIA

Si necesita ayuda, póngase en contacto con el establecimiento distribuidor donde ha adquirido el aparato o con una compañía de servicio técnico designada por Maytag. Cuando llame, tenga a mano la fecha de compra y los números completos de modelo y de serie del aparato. Esta información nos ayudará a atender mejor a su pedido.

Whirlpool Corporation, Benton Harbor, Michigan 49022, EE. UU.,
Marion Division, 1300 Marion-Agosta Road, Marion, OH 43301
Representante de la U.E.: Whirlpool EMEA S.p.A.,
Via Carlo Pisacane, 1, 20016 Pero (MI) Italia

INSTRUCCIONES DE PROGRAMACIÓN DEL CONTROL ELECTRÓNICO

IMPORTANTE

Componentes electrónicos sensibles a la descarga electrostática (ESD)

Los problemas de descarga electrostática se encuentran presentes en cualquier lugar. Las descargas electrostáticas pueden dañar o debilitar el ensamblaje del control electrónico. El nuevo ensamblaje del control puede parecer que funciona bien después de que se haya terminado la reparación, pero podrían ocurrir fallas en una fecha posterior debido a la tensión provocada por la descarga electrostática.

- Utilice una correa antiestática para muñeca. Conecte la correa para muñeca al punto verde de conexión a tierra, o al metal que no esté pintado en el aparato.
-O BIEN-
Toque repetidamente con su dedo un punto verde de conexión a tierra, o un metal que no esté pintado en el aparato.
- Antes de sacar la pieza de su paquete, toque un punto verde de conexión a tierra o un metal en el electrodoméstico que no esté pintado con la bolsa antiestática.
- Evite tocar las piezas electrónicas o los contactos terminales; manipule el ensamblaje del control electrónico solamente por los bordes.
- Cuando vuelva a empacar el ensamblaje del control electrónico averiado en una bolsa antiestática, siga las instrucciones anteriores.

Información general para el usuario

LOCALICE LA LLAVE: la llave está ubicada dentro del tambor con este material impreso y las tapas de las patas.

NO AFLOJE esta llave: la llave se utiliza para ingresar al modo de servicio y permitirle configurar la máquina para el uso. Las máquinas vienen preconfiguradas de fábrica: MODELO PD (para depósito de monedas o funcionamiento gratuito, consulte la nota): estos modelos están configurados para una duración de ciclo de secado de 30 minutos a un costo de \$1,50 por ciclo como configuración predeterminada de fábrica.

La configuración predeterminada del modo 6 es 06.
La configuración predeterminada del modo 7 es 05.

El precio y el tiempo se configuran principalmente a través de los modos 6 y 7. El modo 6 es cuántas monedas de 25 centavos (es decir, la configuración predeterminada es 6 = \$1,50) y el modo 7 es cuánto tiempo del ciclo por moneda de 25 centavos. La configuración predeterminada de fábrica del modo 7 es de 5 (la duración máxima es de 75 minutos). El modo 6 y el modo 7 se multiplican para determinar la duración del ciclo.

NOTA: Si configura el modo 6 en 00, funcionará de forma gratuita y la duración del ciclo lo considerará un 1. Entonces, si el modo 6 es igual a 00 y el modo 7 es igual a 45, la duración del ciclo es de 45 minutos sin costo.

MODELO PR (gratuito o pago con lector de tarjeta)
La configuración predeterminada de estos modelos es modo 6 = 00 y modo 7 = 45. Esto es un funcionamiento gratuito con una duración del ciclo de 45 minutos; consulte la explicación en la sección PD.

INSTRUCCIONES DE PROGRAMACIÓN DEL CONTROL ELECTRÓNICO

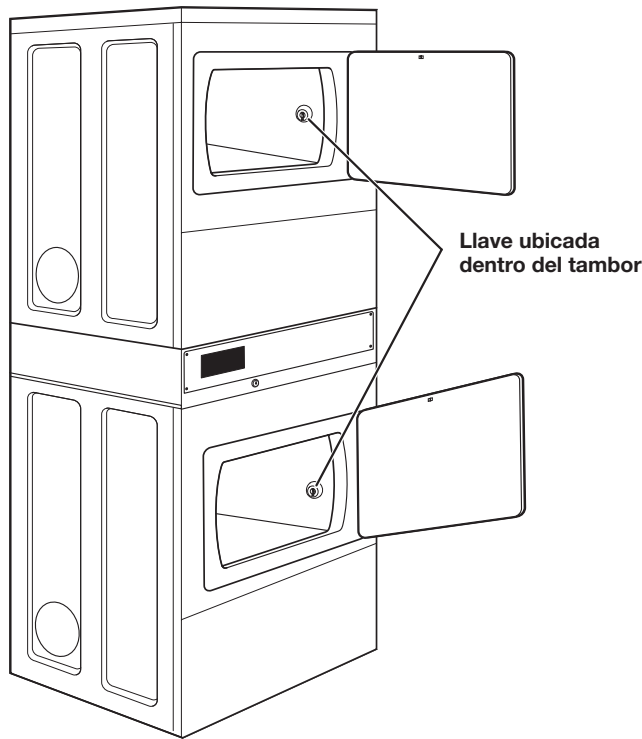

Hay cuatro (4) tipos de precios para la secadora:

Precio fijo de “venta”

Una secadora programada para un funcionamiento de “ciclo fijo” solamente puede aceptar tiempo adicional que se haya acumulado en incrementos iguales a la duración de un ciclo de secado completo. Se puede comprar una cantidad máxima de minutos; no se da crédito adicional una vez que aparece el máximo de minutos en la pantalla.

Precio del acumulador

Si el precio se ha fijado a una moneda 1, el precio del acumulador entra en efecto. El tiempo del ciclo se puede comprar con una moneda a la vez (modelos PD), hasta el tiempo máximo.

Ciclo fijo con precio por tiempo adicional

Una secadora programada con la función de “tiempo adicional” permitirá que se agregue tiempo a un ciclo de secado en funcionamiento, en incrementos iguales al número de minutos de secado por una moneda (moneda 1), hasta el máximo de minutos, independientemente del monto necesario para poner en marcha la secadora. No se darán créditos por las monedas o el débito ingresado cuando aparece el máximo de minutos.

Modelos PN programados como PR: En el modo mejorado de tarjeta de débito, el precio por tiempo adicional se puede fijar de manera independiente (consulte VALOR DE MONEDA 2), y el tiempo adicional se calcula según la siguiente ecuación:

$$\frac{\text{precio por tiempo adicional}}{\text{precio de ciclo completo}} = \frac{\text{cantidad de tiempo adicional}}{\text{duración de ciclo completo}}$$

Los incrementos con centavos no están permitidos en las compras de tiempo adicional.

Modelos PN/PR: El precio del ciclo ha sido prefijado de fábrica en cero. Cuando esto ocurre, aparecerá “SELECT CYCLE” (Seleccionar ciclo) en lugar del precio del ciclo. Todos los ciclos que comienzan como ciclos gratuitos finalizarán cuando abra la puerta.

LISTA PARA TARJETA DE DÉBITO: Esta secadora tiene un control que está listo para tarjeta de débito, pero la secadora no lo está.

Pantalla

Después de que se instale y enchufe la secadora, la pantalla mostrará “0 minutos” (0 minutos).

Modelos PD

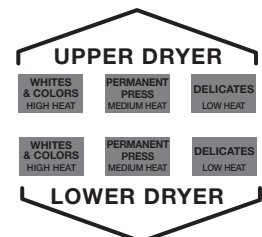
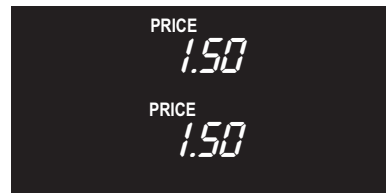

Una vez que se haya enchufado la secadora y se haya abierto y cerrado la puerta, se mostrará el precio de venta en la pantalla. Los modelos PN/PR están configurados de fábrica para dar ciclos gratuitos; destellará “SELECT CYCLE” (Seleccionar ciclo) en la pantalla.

Modelos PN/PR

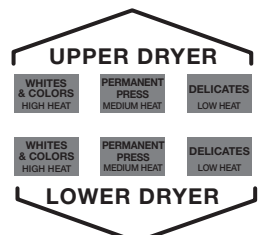

SE MUESTRA “OUT OF ORDER” (Fuera de servicio) EN LA PANTALLA: Esta condición indica que la secadora no funciona. Al mensaje de desplazamiento le seguirá un código de diagnóstico o de falla.

SE MUESTRA “0 MINUTES” (0 minutos) EN LA PANTALLA: Esto indica que finalizó el ciclo y que la secadora no se puede operar. Las monedas que se hayan colocado o los ingresos de tarjeta de débito permanecerán en el depósito, pero no se pueden utilizar hasta que se abra y se cierre la puerta, lo cual reanuda el funcionamiento normal. Si falla un interruptor de una puerta, éste se debe sustituir antes de que se pueda reanudar el funcionamiento normal.

ARRANQUE EN FRÍO (primer uso inicial): La secadora está programada de fábrica de la siguiente manera:

Tiempo de secado de 45 minutos para los modelos PN/PR; 5 minutos por moneda para los modelos PD.

Precio de secado de \$1,50 (ciclo fijo con tiempo adicional – modelos PD)

Precio de secado de \$0,00 (ciclo fijo – modelos PN/PR)

INICIO EN CALIENTE (después de un corte de corriente):

Si un ciclo se encontraba funcionando cuando ocurrió un corte de corriente, unos segundos después de que la misma se restablezca, destellará “RESELECT CYCLE” (Volver a elegir el ciclo) en la pantalla. Esto indica la necesidad de que se presione un botón de selección de telas para reiniciar la secadora.

PRECIO: Después de que se abre y cierra la puerta tras un ciclo finalizado, la pantalla indica el precio del ciclo (a menos que esté configurado para funcionar sin cobrar). A medida que caen las monedas o llega el pago con débito, la pantalla cambiará para guiar al usuario para que comience un ciclo.

INSTRUCCIONES DE PROGRAMACIÓN DEL CONTROL ELECTRÓNICO

Procedimientos de programación del control

IMPORTANTE: Lea todas las instrucciones antes de usarla.

Los botones para la selección de las telas y la pantalla digital se utilizan para programar los controles de la secadora.

En la pantalla se pueden mostrar 4 números y/o letras y un punto decimal. Éstos se usan para indicar los códigos de la programación y los valores de los códigos relacionados, disponibles para el uso de la programación de la secadora.

Cómo utilizar los botones para programar los controles

1. El botón WHITES AND COLORS (Ropa blanca y de color) se usa para ajustar los valores asociados con los códigos de programación. Presionar el botón cambiará el valor en incrementos. Se puede hacer ajustes rápidamente si se mantiene presionado el botón.
2. El botón PERM. PRESS (Planchado permanente) hará avanzar los códigos de programación en la pantalla. Presionar este botón avanzará al siguiente código de programación disponible en la pantalla. Si mantiene presionado el botón PERM. PRESS (Planchado permanente), hará avanzar automáticamente los códigos de programación a una velocidad más rápida que uno por segundo.
3. El botón DELICATES (Ropa delicada) se utiliza para seleccionar o quitar opciones.

Comience la configuración del funcionamiento

- Modelos PD: Inserte la llave en la puerta de servicio, gírela y levante para quitar la puerta de servicio.
- Modelos PN/PR: Quite el alambre de cierre AA1 del tablero de control; vea el procedimiento o use el código de acceso de servicio que está a continuación. Una vez que se haya instalado el lector de tarjeta de pago automático (según las instrucciones del fabricante de lectores), se puede ingresar al modo de programación insertando una tarjeta de programación manual (provista por el fabricante de lectores) en la ranura para tarjeta. Si no hay una tarjeta de programación manual disponible, no podrá ingresarse en el modo manual de programación. Sin embargo, se puede acceder al modo de diagnóstico quitando el conector AA1 en el tablero de circuitos.

IMPORTANTE: La consola no se debe abrir a menos que se haya desconectado el suministro eléctrico a la secadora. Para tener acceso al conector AA1:

- Desenchufe la secadora o desconecte el suministro eléctrico.
- Abra la consola, desconecte el enchufe en AA1 y luego cierre la consola.
- Enchufe la secadora o reconecte el suministro de energía.

- Modelos PN/PR equipados con interruptor de programación: Inserte la llave del panel de acceso y gírela en dirección contraria a las manecillas del reloj.
- Modelos PN/PR con lector de tarjetas de débito de generación 2: Una vez que se haya instalado el lector de tarjeta de débito de generación 2 (según las instrucciones del fabricante de lectores), se puede ingresar al modo de programación insertando una tarjeta de programación manual (provista por el fabricante de lectores) en la ranura para tarjeta. Si no hay una tarjeta de programación manual disponible, podrá ingresarse solamente en el modo de diagnóstico.

- Método alternativo para ingresar en el modo de programación ingresando el **código de acceso de servicio**: Puede introducirse este código para tener acceso al modo de programación sin quitar la consola, en las secadoras que se hayan sacado recientemente de la caja o que no se hayan programado todavía. El código de acceso de servicio funciona solamente en secadoras preparadas para un precio de venta de 0 sin ninguna preparación de precio especial, y la opción de monedas/tarjeta de pago automático deberá fijarse en "J_d". Si la secadora no está en modo de falla, deberá abrirse la puerta para proceder. Usando solamente los tres botones inferiores (numerados con 1, 2 y 3 de izquierda a derecha):

1. Presione 2 durante más de 2 segundos pero menos de 10.
2. Presione simultáneamente 1 y 3 durante 2 segundos. La pantalla muestra S 3.
3. Presione simultáneamente 1 y 2. La pantalla muestra S 4.
4. Presione simultáneamente 2 y 3. La pantalla muestra S 5.
5. Presione 2.
6. Espere por lo menos 2 segundos pero no más de 15 segundos, luego presione en sucesión: 3, 2, 1, 3.

La secadora ahora está en el modo de programación.

NOTA: Esta secadora viene programada de fábrica y no necesita programación adicional. Sin embargo, si desea cambiar los ajustes, siga la guía "Códigos de programación" a continuación. Los modelos PD requieren un sistema de pago o que se instale un juego OPL previo al funcionamiento.

- Las unidades PD se fijan de forma predeterminada en la fábrica con el precio de ciclo fijo con tiempo adicional.
- Las unidades PN/PR están prefijadas para un funcionamiento con ciclos fijos, por lo que pueden funcionar sin pago.

Códigos de programación

- El botón PERM. PRESS (Planchado permanente) le permite avanzar de un código a otro.
- El botón WHITES AND COLORS (Ropa blanca y de color) cambiará el valor del código.
- El botón DELICATES (Ropa delicada) seleccionará las opciones o anulará la selección.

MODELOS PN/PR: Los códigos de programación son los mismos que para los modelos PD salvo cuando se menciona lo contrario.

El código de programación se indica con uno o los dos caracteres al lado izquierdo. El valor del código de programación se indica con los dos o tres caracteres al lado derecho.

NOTA: El primer renglón de cada código indica el ajuste de fábrica.

INSTRUCCIONES DE PROGRAMACIÓN DEL CONTROL ELECTRÓNICO

Código Explicación

606 PRECIO DE CICLO NORMAL

El modo 6 le permite configurar cuántas monedas de 25 centavos (moneda 1) quiere que los clientes paguen por el ciclo (es decir, si el modo 6 está configurado en 6, significa que se necesitarán 6 monedas o \$1,50 para iniciar el ciclo).

606 Avance de 0 a 39 presionando el botón WHITES AND COLORS (Ropa blanca y de color). Ajuste de fábrica de 6 x moneda 1.

600 **MODELOS PN/PR ÚNICAMENTE:** Ajuste de fábrica de 6 00 o 0 monedas.

- Presione el botón PERM. PRESS (Planchado permanente) una vez para avanzar al siguiente código.

705 TIEMPO NORMAL DE SECADO

El modo 7 es la cantidad de tiempo por ciclo en minutos. Utiliza la cantidad de monedas de 25 centavos del modo 6 y la multiplica por la cantidad configurada en el modo 7 para obtener la duración del ciclo (es decir, si el modo 6 es igual a 6 y el modo 7 es igual a 5, el tiempo por ciclo es de 6 x 5 o 30 minutos).

705 Ajuste de fábrica de 5 minutos por cada moneda. Al presionar el botón WHITES AND COLORS (Ropa blanca y de color), el valor se configura desde 1 al valor máximo de minutos.

745 **MODELOS PN/PR:** Representa la duración del ciclo para los ciclos gratuitos. Ejemplo: "7 45" = 45 minutos.

- Presione el botón PERM. PRESS (Planchado permanente) una vez para avanzar al siguiente código.

8 00 TIPO DE PRECIOS DE SECADO

El modo 8 le permite configurar un tiempo adicional para que el usuario conserve la ropa adentro y continúe el ciclo (es decir, si está configurado en 00, el cliente puede obtener un tiempo adicional del ciclo de 5 minutos [configuración de fábrica] por una moneda de 25 centavos que introduzca). Si el modo 8 está configurado en FC, no se permite tiempo adicional.

800 Ciclo fijo con tiempo adicional.

8 FC Ciclo fijo. Utilice el botón DELICATES (Ropa delicada) para cambiar esta selección. MODELO CON MONEDA: Preajuste de fábrica de 00.

- Presione el botón PERM. PRESS (Planchado permanente) una vez para avanzar al siguiente código.

9 00 OPCIÓN DE CONTADOR DE CICLO

Esta opción NO ESTÁ SELECCIONADA "OFF" (Desactivada) o ESTÁ SELECCIONADA "ON" (Activada).

El modo 9 le permite llevar un registro de cuántos ciclos ha realizado su máquina.

9 00 No seleccionada "OFF" (Desactivada).

9 0C Seleccionada "ON" (Activada) y no se puede desactivar.

- Presione el botón DELICATES (Ropa delicada) 3 veces consecutivas para seleccionar "ON." Cuando esté seleccionado "ON" (Activada) no se puede desactivar.
- Presione el botón PERM. PRESS (Planchado permanente) una vez para avanzar al siguiente código.

Si el contador del ciclo (9 0C) está seleccionado, ocurre lo siguiente:

1 00 Ciclos de a CIENTOS $1 \underline{02} = 200$

2 00 Ciclos de a UNO $2 \underline{25} = 25$

TOTAL DE CICLOS = 225

Esta opción es "VIEW ONLY" (Sólo visualización) y no se puede eliminar.

- Presione el botón PERM. PRESS (Planchado permanente) una vez para avanzar al siguiente código.

Código Explicación

El modo 1.00 indica cuánto dinero ha recolectado la máquina si usted quiere llevar un registro de eso.

1. 00 **OPCIÓN DE CONTADOR DE DINERO**
Esta opción NO ESTÁ SELECCIONADA "OFF" (Desactivada) o ESTÁ SELECCIONADA "ON" (Activada).

1. 00 No seleccionada "OFF" (Desactivada).

1. 0C Seleccionada "ON" (Activada).

- Presione el botón DELICATES (Ropa delicada) tres veces consecutivas para seleccionar "ON" (Activada) y otras tres veces consecutivas para deseleccionar (No seleccionado "OFF"). El contador pone la cuenta en cero cuando se cambia de "OFF" (Desactivada) a "ON" (Activada).

1. C0 Seleccionado "ON" (Activada) y no se puede desactivar.

- Para seleccionar "ON" (Activada) sin que se pueda desactivar, seleccione "ON" (Activada) y dentro de 2 segundos presione el botón DELICATES (Ropa delicada) dos veces, el botón WHITES AND COLORS (Ropa blanca y de color) una vez y salga del modo de programación.

- Presione el botón PERM. PRESS (Planchado permanente) una vez para avanzar al siguiente código.

El modo 2.00 le permite configurar precios especiales, por ejemplo, un costo o una duración del ciclo diferente en horas específicas de días específicos.

2. 00 **OPCIONES DE PRECIO ESPECIAL**
Esta opción NO ESTÁ SELECCIONADA "OFF" (Desactivada) o ESTÁ SELECCIONADA "ON" (Activada).

2. 00 No seleccionada "OFF" (Desactivada).

2. SP Seleccionada "ON" (Activada).

- Presione el botón DELICATES (Ropa delicada) una vez para cambiar esta selección.

Si la OPCIÓN DE PRECIO ESPECIAL está seleccionada, se puede acceder a los códigos desde "3.XX" hasta "9.XX".

- Presione el botón PERM. PRESS (Planchado permanente) una vez para avanzar al siguiente código.

INSTRUCCIONES DE PROGRAMACIÓN DEL CONTROL ELECTRÓNICO

Si el contador de dinero (1.0C o 1.C0) está seleccionado, ocurre lo siguiente:

3 00	Cantidad de monedas de a CIENTOS	3 <u>01</u> = 100,00
4 00	Cantidad de monedas de a UNO	4 <u>68</u> = 68,00
5 00	Cantidad de monedas en CENTAVOS	5 <u>75</u> = 00,75
		TOTAL = 168,75

OPCIONES 3.XX A 9.XX PARA SU USO SI SE SELECCIONAN PRECIOS ESPECIALES. SI NO SE SELECCIONAN PRECIOS ESPECIALES, ESTAS OPCIONES SE IGNORAN Y SE VUELVE A LA CONFIGURACIÓN PREDETERMINADA DE LOS TIEMPOS DE LOS MODOS 6 Y 7.

Código	Explicación
3. 06	PRECIO DE CICLO ESPECIAL
3. 06	Representa la cantidad de monedas (moneda 1) necesarias para encender la secadora; se puede ajustar de 0 a 39. (Consulte la programación b.xx para VALOR DE MONEDA 1). • Avance de 0 a 39 presionando el botón WHITES AND COLORS (Ropa blanca y de color). Ajuste de fábrica de 6 x moneda 1.
3. 00	MODELOS PN/PR ÚNICAMENTE: Ajuste de fábrica de 0 monedas. • Presione el botón PERM. PRESS (Planchado permanente) una vez para avanzar al siguiente código.
4. 05	TIEMPO DE SECADO ESPECIAL
4. 05	MODELOS PD: Representa el número de minutos por cada moneda (moneda 1). • Predeterminado de fábrica de 5 minutos por moneda. Ejemplo: 6 monedas x 5 minutos = 30 minutos. • Al presionar el botón WHITES AND COLORS (Ropa blanca y de color), el valor se puede ajustar de 1 al valor máximo de minutos.
4. 45	MODELOS PN/PR: Representa la duración del ciclo para los ciclos gratuitos. Ejemplo: "4 45" = 45 minutos. • Presione el botón PERM. PRESS (Planchado permanente) una vez para avanzar al siguiente código.
5. 00	RELOJ CON LA HORA DEL DÍA, MINUTOS
5. 00	Esta es la opción RELOJ CON LA HORA DEL DÍA, ajuste de minutos; seleccione de 0 a 59 minutos presionando el botón WHITES AND COLORS (Ropa blanca y de color). • Presione el botón PERM. PRESS (Planchado permanente) una vez para avanzar al siguiente código.
6. 00	RELOJ CON LA HORA DEL DÍA, HORAS NOTA: Usa la hora militar o un reloj de 24 horas.

Código	Explicación	
6. 00	Esta es la opción RELOJ CON LA HORA DEL DÍA, ajuste de horas; seleccione de 0 a 23 horas presionando el botón WHITES AND COLORS (Ropa blanca y de color). • Presione el botón PERM. PRESS (Planchado permanente) una vez para avanzar al siguiente código.	
7. 00	HORA DE INICIO DEL PRECIO ESPECIAL NOTA: Usa la hora militar o un reloj de 24 horas.	
7. 00	Esta es la hora de inicio, 0 a 23 horas. • Para seleccionar HORA DE INICIO, presione el botón WHITES AND COLORS (Ropa blanca y de color). • Presione el botón PERM. PRESS (Planchado permanente) una vez para avanzar al siguiente código.	
8. 00	HORA DE FINALIZACIÓN DEL PRECIO ESPECIAL NOTA: Usa la hora militar o un reloj de 24 horas.	
8. 00	Esta es la hora de finalización, 0 a 23 horas. • Para seleccionar HORA DE FINALIZACIÓN, presione el botón WHITES AND COLORS (Ropa blanca y de color). • Presione el botón PERM. PRESS (Planchado permanente) una vez para avanzar al siguiente código.	
9. 10	DÍA DE PRECIO ESPECIAL	
9. 10	Esto representa el día de la semana y si el precio especial está seleccionado para ese día. Un número seguido por un "0" indica que no se hizo una selección para ese día en particular (9. 10). Un número seguido por la letra "S" indica que se hizo una selección para ese día (9. 1S). Los días de la semana (de 1 a 7) se seleccionan presionando el botón WHITES AND COLORS (Ropa blanca y de color). Presione una vez el botón DELICATES (Ropa delicada) para seleccionar el precio especial para cada día elegido. Cuando salga del código de programación "9", la pantalla debe mostrar el día actual de la semana:	
PANTALLA	DÍA DE LA SEMANA	CÓDIGO (seleccionado)
10	Día 1 = domingo	1S
20	Día 2 = lunes	2S
30	Día 3 = martes	3S
40	Día 4 = miércoles	4S
50	Día 5 = jueves	5S
60	Día 6 = viernes	6S
70	Día 7 = sábado	7S
• Presione el botón PERM. PRESS (Planchado permanente) una vez para avanzar al siguiente código.		

INSTRUCCIONES DE PROGRAMACIÓN DEL CONTROL ELECTRÓNICO

Código	Explicación	Código	Explicación
A. 00	OPCIÓN DE VISUALIZACIÓN DEL RECEPTÁCULO Esta opción NO ESTÁ SELECCIONADA "OFF" (Desactivada) o ESTÁ SELECCIONADA "ON" (Activada).	E. 00	El modo E le permite cambiar la pantalla para que muestre cuántas monedas faltan agregar para iniciar el ciclo o el importe que debe agregarse para el ciclo. No seleccionado "OFF" (Desactivada).
En el modo A, si está configurado en SC, puede ver el conteo de dinero o de ciclos cuando se quita el depósito de monedas.		E. AC	Seleccionada "ON" (Activada). • Presione el botón DELICATES (Ropa delicada) 3 veces consecutivas para cambiar esta selección.
A 00	No seleccionado "OFF" (Desactivada).	MODELOS PN/PR: No se puede seleccionar esta opción. • Presione el botón PERM. PRESS (Planchado permanente) una vez para avanzar al siguiente código.	
A. SC	Seleccionada "ON" (Activada). • Presione el botón DELICATES (Ropa delicada) una vez para cambiar esta selección. Cuando esté seleccionada, se podrá ver el recuento del dinero o el ciclo (si las opciones de contador están seleccionadas) al retirar la caja de las monedas. • Presione el botón PERM. PRESS (Planchado permanente) una vez para avanzar al siguiente código.	J. Cd	MEDIO DE PAGO (OPCIÓN DE MONEDA/ DÉBITO) El modo J es el modo en que está el control: el modelo PD = JCd (configuración predeterminada) y el modelo PR = _d (configuración predeterminada) para débito.
b. 05	VALOR DE MONEDA 1 El modo B es en el que configura cuál es el valor de una moneda en monedas de 5 centavos para la entrada de moneda 1. Esta es la configuración predeterminada (es decir, 05 = \$0,25).	J. Cd	Se encuentran seleccionadas la opción de moneda y débito. (NO DISPONIBLE)
b. 05	• Al presionar el botón WHITES AND COLORS (Ropa blanca y de color), hay una opción de 1 a 199 por la cantidad de incrementos de 5%. Con la activación del tragamonedas, esto representa el precio de venta total. • Presione el botón PERM. PRESS (Planchado permanente) una vez para avanzar al siguiente código.	J. C_	Monedas seleccionadas, débito desactivado. Presione el botón DELICATES (Ropa delicada) 3 veces consecutivas para cambiar esta selección.
C. 20	VALOR DE MONEDA 2 El modo C es igual al modo B, pero para configurar el valor de entrada de moneda 2 en monedas de 5 centavos. (Esto es para dos monedas diferentes: si tiene una moneda de \$1 y una moneda de \$0,25). De lo contrario, la moneda 1 está configurada para todos los modelos y tiene una configuración predeterminada de una moneda de 25 centavos o \$0,25.	J._d	Modelos PN/PR: El ajuste de fábrica es J._d. Tarjeta de débito seleccionada, pago con moneda desactivado. Presione el botón DELICATES (Ropa delicada) 3 veces consecutivas para cambiar esta selección.
C. 20	Esto representa el valor de la moneda 2 en la cantidad de incrementos de 5% del mayor valor de moneda. $20 \times 5\% = 100\%$. Al presionar el botón WHITES AND COLORS (Ropa blanca y de color), está la opción de 1 a 199 por la cantidad de incrementos de 5%.	J. Ed	Cuando hay un lector de tarjeta de Generación 2 instalado en la secadora se selecciona automáticamente el débito mejorado. La opción Ed (Débito mejorado) no se puede seleccionar ni cancelar manualmente. (NO DISPONIBLE) • Presione el botón PERM. PRESS (Planchado permanente) una vez para avanzar al siguiente código.
C. 05	MODELOS PN/PR: Esto representa el valor de la moneda 2 en la cantidad de incrementos de 5% del mayor valor de moneda. Ajuste de fábrica = $5 \times 5\%$ del mayor valor de moneda. MODELOS PN/PR QUE USAN EL MODO MEJORADO PARA TARJETA DE DÉBITO: Esto representa el valor de tiempo adicional en la cantidad de incrementos de 5% del mayor valor de moneda. Ajuste de fábrica = $5 \times 5\%$ del mayor valor de moneda. • Presione el botón PERM. PRESS (Planchado permanente) una vez para avanzar al siguiente código.	L. 00	OPCIÓN DE ANULACIÓN DE PRECIO Esta opción NO ESTÁ SELECCIONADA "OFF" (Desactivada) o ESTÁ SELECCIONADA "ON" (Activada).
E. 00	OPCIÓN DE AGREGAR MONEDAS Esta opción NO ESTÁ SELECCIONADA "OFF" (Desactivada) o ESTÁ SELECCIONADA "ON" (Activada). Esta opción hace que la pantalla muestre el número de monedas (moneda 1) que se deben poner, en lugar de la cantidad.	El modo L le permite que el control muestre ADD (Agregar) si hace falta más dinero para iniciar el ciclo o Available (Disponible) después de completar el pago si L = PS. (Sigue mostrando el importe del saldo de la tarjeta si corresponde).	
		L. 00	No seleccionado "OFF" (Desactivada).
		L. PS	Seleccionada "ON" (Activada). • Presione el botón DELICATES (Ropa delicada) una vez para cambiar esta selección. • Presione el botón PERM. PRESS (Planchado permanente) una vez para avanzar al siguiente código.

INSTRUCCIONES DE PROGRAMACIÓN DEL CONTROL ELECTRÓNICO

Código	Explicación
	El modo N le permite borrar la cantidad retenida en el depósito en 30 minutos, lo cual significa que la máquina no retendrá ningún importe en el depósito durante más de 30 minutos cuando esté configurada en CE.
n. CE	OPCIÓN DE ELIMINAR DEPÓSITO Esta opción NO ESTÁ SELECCIONADA "OFF" (Desactivada) o ESTÁ SELECCIONADA "ON" (Activada). Cuando la seleccione, el dinero que esté depositado durante 30 minutos sin más depósitos o actividad de ciclos se eliminará.
n. 00	No seleccionado "OFF" (Desactivada).
n. CE	Seleccionada "ON" (Activada). <ul style="list-style-type: none">• Presione el botón DELICATES (Ropa delicada) una vez para cambiar esta selección.• Presione el botón PERM. PRESS (Planchado permanente) una vez para avanzar al siguiente código.
U. 00	COMPENSACIÓN DE INCREMENTO DE MONEDAS
	El modo U le permite cambiar el precio del ciclo en unidades habilitadas para tarjeta para agregar de 0 a 4 centavos. (Es decir, en lugar de que el precio sea \$0,25, si el modo U está configurado en 4, el precio que se pagará con la tarjeta de débito será de \$0,29).
U. 00	Esto representa la compensación del precio en incrementos de centavos que se usa en los modelos PN/PR de generación 2 (débito mejorado). Para elegir de 0 a 4 centavos, presione el botón WHITES AND COLORS (Ropa blanca y de color). (NO DISPONIBLE) <ul style="list-style-type: none">• Presione el botón PERM. PRESS (Planchado permanente) una vez para avanzar al siguiente código.

FIN DE LOS PROCEDIMIENTOS DE CONFIGURACIÓN.

CÓMO SALIR DEL MODO DE PROGRAMACIÓN

- **MODELOS PD:** Vuelva a instalar la puerta de acceso.
- **Modelos PN/PR** en los cuales se quitó el enchufe AA1:
 1. Desenchufe la secadora o desconecte el suministro eléctrico.
 2. Abra la consola, vuelva a conectar el alambre de cierre en AA1 y cierre la consola.
 3. Enchufe la secadora o reconecte el suministro de energía.
- **PN/PR CON INTERRUPTOR DE PROGRAMACIÓN:** Gire la llave hacia la derecha y quítela.
- Si se ha usado el código de acceso de servicio para ingresar al código de programación: Desde el código 8 de programación, presione el botón N.º 1 durante 4 segundos, espere 2 minutos sin tocar ningún botón (sin que estén funcionando los modos de diagnóstico) o apague la secadora y vuelva a encenderla.

GARANTÍA LIMITADA DE MAYTAG COMMERCIAL LAUNDRY

SI NECESITA ASISTENCIA TÉCNICA:

Póngase en contacto con su distribuidor autorizado de Maytag Commercial Laundry. Para localizar su distribuidor autorizado de Maytag Commercial Laundry, visite www.maytagcommerciallaundry.com.

Para la correspondencia escrita diríjase a:

Maytag Commercial Laundry Service Department
2000 N M 63
Benton Harbor, Michigan 49022-2632 EE.UU.

GARANTÍA LIMITADA DE CINCO AÑOS

QUÉ INCLUYE LA COBERTURA

GARANTÍA LIMITADA DE CINCO AÑOS (SOLO RECAMBIOS – MANO DE OBRA NO INCLUIDA)

Si este electrodoméstico comercial se instala, mantiene y utiliza conforme a las instrucciones incluidas o facilitadas con el producto, la marca Maytag de Whirlpool Corporation (en adelante "Maytag") abonará los recambios especificados de fábrica durante los cinco primeros años desde la fecha de compra original con el fin de corregir defectos de materiales o fabricación existentes en el momento de la adquisición de este electrodoméstico comercial. Esta garantía limitada no incluye mano de obra.

EL ÚNICO RECURSO DISPONIBLE CON ESTA GARANTÍA LIMITADA SERÁ LA REPARACIÓN DEL PRODUCTO CON ARREGLO A LO DISPUESTO EN LA MISMA. Maytag recomienda utilizar un proveedor de servicios "autorizado" para diagnosticar y reparar su producto de Commercial Laundry. Maytag no se hace responsable en virtud de esta garantía de proporcionar recambios adicionales como consecuencia de un diagnóstico o reparación incorrectos de una empresa de servicios "no autorizada". Esta garantía limitada solo es válida si el electrodoméstico comercial se utiliza en el país en el que se ha adquirido, exceptuando la Unión Europea. Esta garantía limitada entrará en vigor a partir de la fecha de compra original por parte del consumidor. Es necesario un justificante de la fecha de compra original para recibir asistencia técnica conforme a esta garantía limitada.

QUÉ NO INCLUYE LA COBERTURA

1. Todos los demás costes, incluyendo mano de obra, transporte, envío o derechos de aduana de los recambios cubiertos.
 2. Recambios especificados de fábrica si este electrodoméstico comercial se utiliza para un uso comercial distinto al habitual o si se utiliza de manera contraria a las instrucciones de uso y/o las instrucciones de instalación publicadas.
 3. Llamadas realizadas al servicio técnico para corregir la instalación del electrodoméstico comercial, recibir instrucciones sobre cómo utilizar el electrodoméstico comercial, sustituir o reparar fusibles domésticos o corregir cableado o tuberías externas.
 4. Llamadas realizadas al servicio técnico para reparar o sustituir bombillas, filtros de aire o filtros de agua del electrodoméstico. Los consumibles no están incluidos en la cobertura de la garantía.
 5. Los daños resultantes de un manejo indebido del producto durante el envío, robo, accidente, alteración, uso incorrecto, abuso, incendio, inundación, casos de fuerza mayor, instalación indebida, instalación no conforme a las normativas locales de electricidad y fontanería, o uso del producto no autorizado por Maytag.
 6. Recogida y entrega. Este electrodoméstico comercial ha sido diseñado para su reparación in situ.
 7. Reparaciones de piezas o sistemas como consecuencia de modificaciones no autorizadas en el electrodoméstico comercial.
 8. La retirada y nueva instalación del electrodoméstico comercial si este se ha instalado en un lugar inaccesible o no se ha instalado conforme a las instrucciones de instalación publicadas.
 9. Daños resultantes de la exposición a productos químicos.
 10. Cambios realizados en el edificio, recinto o emplazamiento que resulten necesarios para el correcto funcionamiento del electrodoméstico comercial.
 11. Recambios especificados de fábrica en electrodomésticos comerciales con números de modelo/serie originales que hayan sido retirados, alterados o no puedan determinarse con facilidad.
 12. Decoloración, corrosión u oxidación de superficies de acero inoxidable.
 13. Recambios especificados de fábrica como consecuencia de un diagnóstico o reparación incorrectos de una empresa de servicios "no autorizada".
- El cliente asumirá el coste de la reparación o sustitución en estas circunstancias no incluidas.**

EXCLUSIÓN DE GARANTÍAS IMPLÍCITAS

LAS GARANTÍAS IMPLÍCITAS, INCLUIDA CUALQUIER GARANTÍA IMPLÍCITA DE COMERCIABILIDAD O GARANTÍA IMPLÍCITA DE IDONEIDAD PARA UN DETERMINADO FIN, ESTÁN LIMITADAS A CINCO AÑOS O EL PERIODO MÁS CORTO LEGALMENTE PERMITIDO. Es posible que algunos lugares no permitan limitar la duración de las garantías implícitas de comerciabilidad o idoneidad, por lo que puede que esta limitación no sea aplicable en su caso. Esta garantía le otorga derechos legales específicos, y es posible que también tenga otros derechos que varían de un caso a otro.

EXCLUSIÓN DE DECLARACIONES FUERA DE LA GARANTÍA

Maytag no hace ningún tipo de declaración sobre la calidad, durabilidad o necesidad de asistencia técnica o reparación de este electrodoméstico que sea distinto a las declaraciones incluidas en esta garantía. Si desea una garantía de mayor duración o cobertura que la garantía limitada incluida en este electrodoméstico, consulte a su distribuidor sobre la posibilidad de adquirir una garantía ampliada. Las ventajas otorgadas con esta garantía se suman a otros derechos y recursos disponibles conforme a la legislación sobre los bienes o servicios a los que hace referencia la garantía. Póngase en contacto con Maytag para obtener más información sobre los términos de la garantía.

LIMITACIÓN DE RECURSOS; EXCLUSIÓN DE DAÑOS INCIDENTALES Y CONSECUENTES

EL ÚNICO RECURSO DISPONIBLE CON ESTA GARANTÍA LIMITADA SERÁ LA REPARACIÓN DEL PRODUCTO CON ARREGLO A LO DISPUESTO EN LA MISMA. MAYTAG NO SE HACE RESPONSABLE DE DAÑOS INCIDENTALES O CONSECUENTES. Algunos lugares no permiten excluir o limitar los daños incidentales o consecuentes, por lo que es posible que estas limitaciones y exclusiones no sean aplicables en su caso. Esta garantía le otorga derechos legales específicos, y es posible que también tenga otros derechos que varían en función del lugar.

SICUREZZA DELL'ASCIUGATRICE

La vostra sicurezza e la sicurezza degli altri sono molto importanti.

In questo manuale sono contenuti molti importanti messaggi di sicurezza e sull'elettrodomestico. Leggere e seguire sempre tutti i messaggi di sicurezza.



Questo è il simbolo di pericolo per la sicurezza.

Questo simbolo avverte della presenza di possibili pericoli che possono uccidere o ferire voi o altre persone.

Tutti i messaggi di sicurezza seguiranno il simbolo di pericolo per la sicurezza nonché la parola "PERICOLO" o la parola "AVVERTENZA".

Queste parole significano:

 **PERICOLO**

Esiste il pericolo di morte o grave infortunio se non si seguono immediatamente le istruzioni.

 **AVVERTENZA**

Esiste il pericolo di morte o grave infortunio se non si seguono le istruzioni.

Tutti i messaggi di sicurezza indicano quale sia il possibile pericolo, come ridurre la possibilità di infortunio e cosa può capitare se non si seguono le istruzioni.



AVVERTENZA - "Rischio d'incendio"

- L'asciugatrice deve essere installata da un tecnico esperto.
- Installare l'asciugatrice rispettando le istruzioni del produttore e le normative locali.
- Non installare l'asciugatrice con materiali di plastica flessibile per lo scarico o canaline in metallo flessibile (a lamina). Per l'installazione di canaline in metallo flessibile (a lamina), utilizzare esclusivamente i tipi specificati ritenuti idonei dal produttore dell'elettrodomestico per l'utilizzo con asciugatrici. I materiali flessibili per lo scarico cedono, possono essere schiacciati facilmente e intrappolano residui. Queste condizioni ostruiscono il flusso d'aria dell'asciugatrice aumentando il rischio d'incendio.
- Per ridurre il rischio di gravi lesioni o di morte, attenersi a tutte le istruzioni d'installazione.
- Conservare le presenti istruzioni.

PER LA VOSTRA SICUREZZA

1. NON USARE O RIPORRE BENZINA O MATERIALI INFIAMMABILI NELL'APPARECCHIO O NELLE SUE VICINANZE.
2. NON USARE PRODOTTI SPRAY IN PROSSIMITÀ DELL'APPARECCHIO MENTRE È IN FUNZIONE.
3. NON MODIFICARE L'APPARECCHIO.



AVVERTENZA – RISCHIO D'INCENDIO/ MATERIALI INFIAMMABILI

Ciò è un simbolo supplementare di allarme di sicurezza che allarmi voi al rischio d'incendio.

ISTRUZIONI IMPORTANTI PER LA SICUREZZA

AVVERTENZA: per ridurre il rischio di incendio, scossa elettrica o lesioni alle persone durante l'uso dell'asciugatrice, prendere le dovute precauzioni di base, tra cui:

- Leggere tutte le istruzioni prima di usare l'asciugatrice. 
- L'asciugatrice è destinata esclusivamente ad asciugare indumenti e tessuti che sono stati lavati in acqua. Non utilizzarla per altri scopi.
- I capi sporchi di olio possono prendere fuoco in modo spontaneo, specialmente se esposti a fonti di calore, come nell'asciugatrice. Questi capi si riscaldano a causa di una reazione di ossidazione dell'olio. L'ossidazione genera calore. Se il calore non riesce a disperdersi i capi possono riscaldarsi al punto di incendiarsi. Quando i capi contaminati con olio sono ammucchiati, impilati o riposti possono impedire la dispersione del calore e creare un rischio di incendio.
- Se non è possibile evitare che tessuti contenenti oli vegetali o olio da cucina o che sono stati contaminati con prodotti per capelli siano inseriti nell'asciugatrice, questi dovranno prima essere lavati con acqua bollente e una dose supplementare di detergente. In questo modo è possibile ridurre il rischio, ma non eliminarlo del tutto.
- Non asciugare articoli che in precedenza siano stati puliti, lavati, impregnati o smacchiati con benzina, solventi per lavaggio a secco, altre sostanze infiammabili o esplosive, poiché i vapori sprigionati potrebbero incendiarsi o esplodere.
- I capi sporchi di sostanze come acetone, alcol, benzina, cherosene, prodotti smacchianti, trielina, cera e deceranti devono essere lavati in acqua bollente con una dose supplementare di detergente prima di essere asciugati nell'asciugatrice.
- Non asciugare nell'asciugatrice capi che non sono stati lavati.
- Non usare l'asciugatrice se per la pulizia sono state utilizzate sostanze chimiche industriali. La possibile presenza nel carico di quantità residue di sostanze chimiche aggressive o decomposte può danneggiare l'asciugatrice e produrre esalazioni tossiche.
- Non consentire ai bambini di giocare sopra o dentro l'asciugatrice. Sorvegliare attentamente i bambini quando si trovano vicino all'asciugatrice in funzione.
- Le operazioni di pulizia e di manutenzione eseguibile dall'utente non devono essere eseguite da bambini non sorvegliati. I bambini di età inferiore a 3 anni devono essere tenuti lontani dall'apparecchio a meno che non siano sempre controllati.
- L'asciugatrice non è destinata all'uso da parte di persone (inclusi bambini dall'età di 8 anni) con ridotte capacità fisiche, sensoriali o mentali o con esperienza o conoscenze inadeguate, a meno che non siano sorvegliate o abbiano ricevuto istruzioni relative all'uso dell'asciugatrice da parte delle persone responsabili della loro sicurezza.
- Prima di dismettere o smaltire la lavatrice/asciugatrice, rimuovere lo sportello del vano di asciugatura.
- Non mettere la mani nell'asciugatrice se il tamburo è in movimento.
- Aprendo lo sportello dell'asciugatrice, l'apparecchio interrompe il funzionamento.
- Quando si carica o si ricarica l'asciugatrice, evitare di toccare le parti metalliche del tamburo (pericolo di ustione).
- Se la rotazione del tamburo si blocca a causa di tessuti incastrati, scollegare l'asciugatrice dall'alimentazione elettrica prima di rimuovere con delicatezza il tessuto.
- Se l'asciugatrice non scalda o se sembra difettosa o danneggiata, non utilizzarla. Contattare il proprietario.
- Non installare o riporre l'asciugatrice in luoghi esposti agli agenti atmosferici.
- Non manomettere i comandi.
- Pulire il filtro pelucchi prima o dopo ogni carico.
- Non usare l'asciugatrice senza il filtro pelucchi.
- Non riparare o sostituire alcun componente dell'asciugatrice o tentare di eseguire interventi di assistenza a meno che siano previsti dalle presenti istruzioni per l'installazione e si abbiano le conoscenze e le competenze per eseguirli.

CONSERVARE QUESTE ISTRUZIONI

SICUREZZA DELL'ASCIUGATRICE

ISTRUZIONI IMPORTANTI PER LA SICUREZZA

- Gli ammorbidenti per bucato o prodotti simili devono essere utilizzati seguendo le istruzioni indicate dal produttore dell'ammorbidente.
- Capi in gommapiuma (schiuma di lattice), cuffie per doccia, tessuti impermeabili, articoli con fodera gommata e indumenti o cuscini con imbottitura di gommapiuma non devono essere asciugati in asciugatrice.
- La parte finale di un ciclo di asciugatura non utilizza calore (ciclo di raffreddamento), per assicurare che i capi siano lasciati a una temperatura che non li danneggi.
- **AVVERTENZA:** non arrestare mai l'asciugatrice prima del termine del ciclo di asciugatura, salvo se si estraggono velocemente tutti i capi e li si allarga per disperdere il calore. (In questo modo si evita il rischio di combustione spontanea).
- In caso di interruzione dell'energia elettrica, rimuovere rapidamente il carico e allargarlo per evitare il rischio di combustione spontanea.
- Mantenere pulita l'area intorno all'apertura di sfiato, nonché le aree circostanti, eliminando pelucchi, polvere e sporcizia.
- Le aperture di ventilazione nello zoccolo non devono essere ostruite da un tappeto o da oggetti simili.
- Non ostruire e non chiudere le aperture di ventilazione per il ricambio dell'aria presenti nella stanza e nell'asciugatrice.
- Controllo dell'arresto di emergenza: dopo l'installazione, deve essere sempre possibile accedere alla spina del cavo di alimentazione per scollegarla o staccare l'alimentazione mediante un interruttore bipolare per consentire lo spegnimento immediato dell'asciugatrice in caso d'emergenza.
- L'interno dell'asciugatrice e il tubo di sfiato dell'asciugatrice devono essere puliti periodicamente da personale di assistenza qualificato.
- Per le istruzioni per la messa a terra, vedere la sezione "Requisiti elettrici".
- Durante gli interventi di assistenza e di sostituzione delle parti, l'asciugatrice deve essere scollegata dalla rete di alimentazione.
- Qualora ciò non fosse possibile a causa della struttura dell'asciugatrice o della posizione di installazione, dovrà essere predisposto un dispositivo di disconnessione con sistema di blocco in posizione di isolamento.
- Questo apparecchio incorpora un collegamento di terra destinato unicamente a finalità di funzionamento.
- L'asciugatrice non deve essere installata dietro una porta che possa essere chiusa a chiave, una porta scorrevole o una porta incernierata sul lato opposto a quello dell'asciugatrice a tamburo in modo tale da poter impedire l'apertura completa dello sportello dell'asciugatrice a tamburo.
- L'aria di scarico non deve essere scaricata in un condotto utilizzato per evacuare i fumi prodotti da apparecchi a combustione di gas o altri combustibili.
- Vedere la sezione DIMENSIONI/SPAZI LIBERI per i requisiti minimi dello spazio di installazione.
- Capacità di carico IEC: 9,0 kg.
- Per ridurre il rischio di incendio dovuto a carichi contaminati, la parte finale del ciclo di asciugatura viene eseguito senza calore (periodo di raffreddamento). Evitare di arrestare l'asciugatrice prima del termine del ciclo di asciugatura, salvo se si estraggono velocemente tutti i capi e li si allarga per disperdere il calore.
- L'asciugatrice non è dotata di cavo e spina di alimentazione. È necessario fornire mezzi per la disconnessione dalla rete di alimentazione dotati di contatti separati in tutti i poli che consentano la disconnessione completa nella categoria di sovratensione III, oppure è necessario incorporare mezzi per la disconnessione nell'impianto elettrico fisso in conformità con le disposizioni in materia di cablaggio.

CONSERVARE QUESTE ISTRUZIONI

SMALTIMENTO DELL'ASCIUGATRICE



Questo elettrodomestico è stato contrassegnato in ottemperanza alla Direttiva Europea 2012/19/EU sulle Attrezzature Elettriche ed Elettroniche da Smaltire (WEEE).

Assicurarsi che questo prodotto venga eliminato correttamente, in modo da evitare possibili conseguenze dannose per l'ambiente e la salute umana, che potrebbero altrimenti sorgere dalla gestione errata dello smaltimento dell'elettrodomestico stesso.

Il simbolo sul prodotto, o sui documenti che lo accompagnano, indica che questo elettrodomestico non deve essere trattato come un rifiuto domestico. Deve, al contrario, essere consegnato al punto di raccolta previsto per il riciclaggio di attrezzature elettriche ed elettroniche.

L'eliminazione deve essere eseguita in ottemperanza alle norme ambientali sullo smaltimento dei rifiuti.

Per ulteriori informazioni dettagliate sul trattamento, il recupero ed il riciclaggio di questo prodotto, si prega di contattare l'ufficio municipale più vicino, il servizio di smaltimento dei rifiuti domestici o il negozio dove è stato acquistato questo prodotto.

NOMENCLATURA MODELLO:

MLE – Asciugatrice Maytag – elettrica

PN – Controllo elettronico – Non a pagamento

(ad es. 27) – Numero del tipo di modello

PD – Comando elettronico – Idonea per uso con gettoniera

PR – Controllo elettronico - Predisposta per schede elettroniche

ISTRUZIONI IMPORTANTI PER LA SICUREZZA

Al momento di smaltire o riporre la vecchia asciugatrice, rimuovere lo sportello.

CONSERVARE QUESTE ISTRUZIONI

ATTREZZI E PARTI

Attrezzi richiesti:



Giratubi da 203 mm (8")
o 254 mm (10")



Chiave a rullino fino a
25 mm (1") da
203 mm (8") o 254 mm (10")



Cacciavite a lama piatta



Cacciavite a croce



Cacciavite di sicurezza
o bit TORX® T20†



Chiave a bussola
esagonale da 25 mm (1")



Chiave a bussola 8 mm (5/16")



Pinze
(con apertura fino
a 39 mm [1⁹/₁₆"])



Livella



Cutter



Giradadi da 6 mm (1/4")



Pinza grip

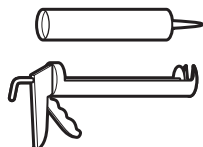

Pistola per sigillante e
sigillante (per installare
il nuovo tubo di sfiato)



Fascette per sfiato



Sigillante in pasta
omologato per il tipo di gas

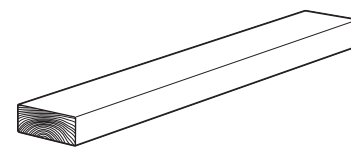

686 mm (27") Blocchetto di legno

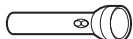

Torcia (facoltativa)



Chiavi aperte da 13 mm (1/2")
e 14 mm (9/16")

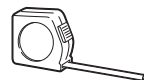

Righello o nastro a metro

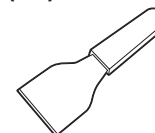

Spatola

Parti in dotazione:

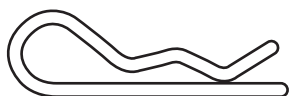

Copiglie di sicurezza (2)
(situate in un sacchetto
all'interno del tamburo)



Copripiedini (4) (situati in
un sacchetto all'interno del
tamburo)

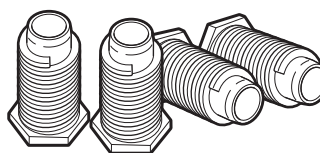

Piedini di messa in piano (4)
(già montati sull'asciugatrice)

NOTA: Lo schema elettrico dell'asciugatrice si trova all'interno del pannello anteriore inferiore, nelle Schede tecniche.

Caratteristiche tecniche:

220-240 V, 50 HZ. CA 9150 W

Capacità indumenti:

9 kg max. ogni asciugatrice

Peso totale: max. 125 kg

RUMORE: Livello di pressione sonora, Lpa: 58 dBA (incertezza, Kpa: +/-10 dBA).

†®TORX e T20 sono marchi di Acument Intellectual Properties, LLC.

DIMENSIONI/SPAZI MINIMI

Dimensioni

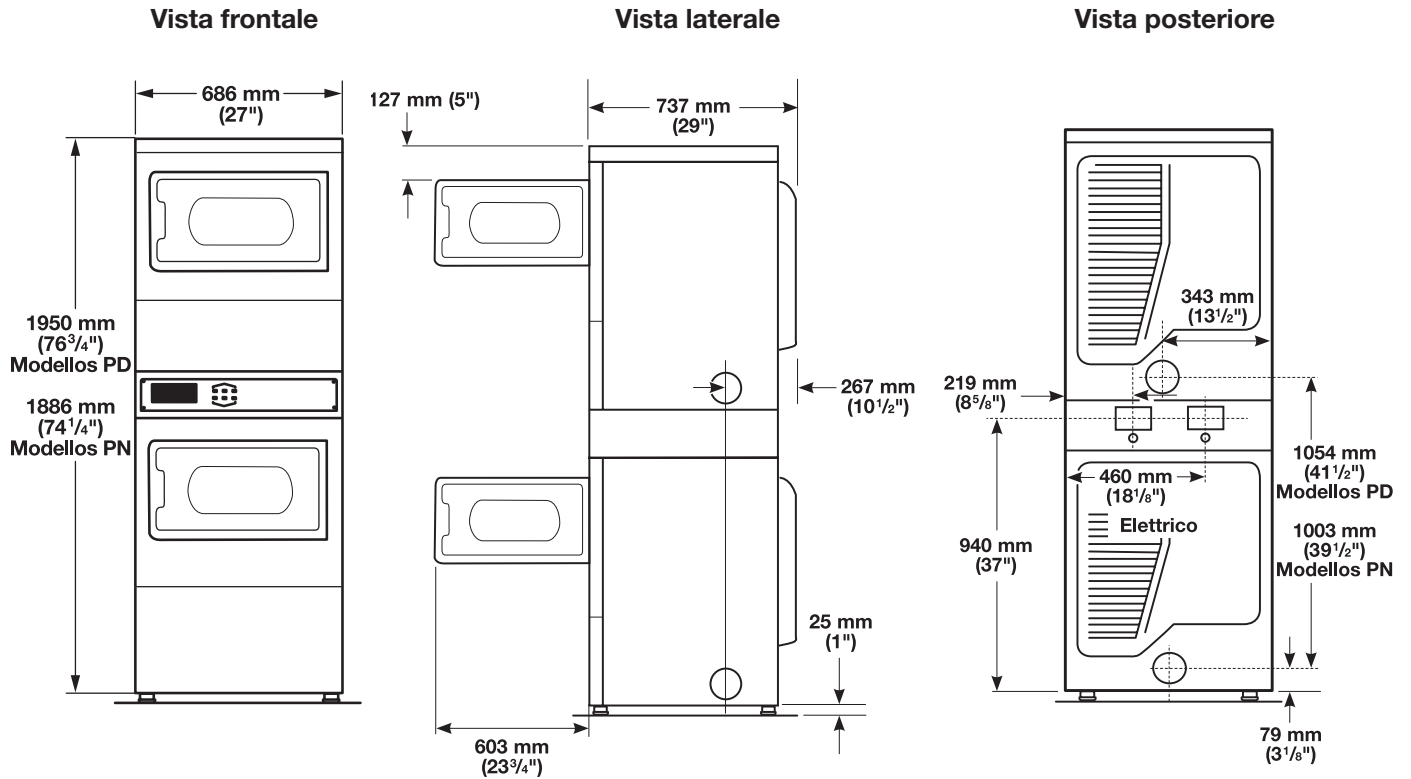

Spazi liberi minimi

Vista anteriore, Incassata in vano aperto

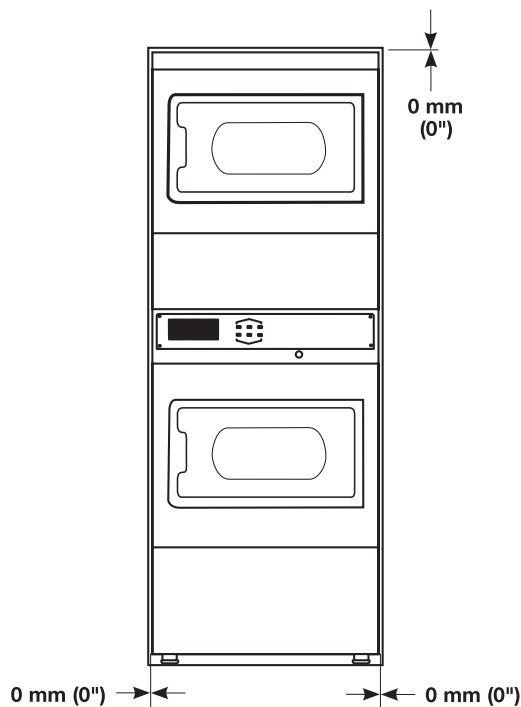

Vista laterale, Incassata in sgabuzzino

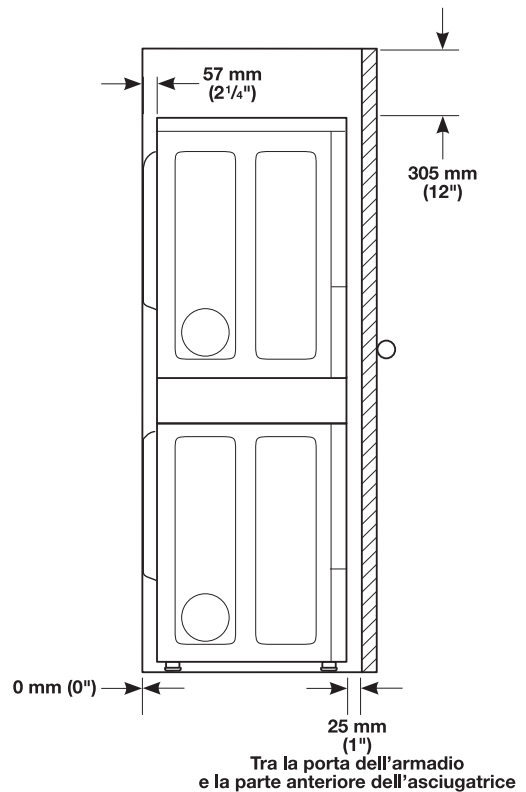

REQUISITI PER L'INSTALLAZIONE

Ambiente

⚠ AVVERTENZA



Rischio di esplosione

Tenere materiali e vapori infiammabili, quali benzina, lontani dall'asciugatrice.

Non installare in un garage.

La mancata osservanza di queste precauzioni può provocare la morte, esplosioni o incendi.

L'asciugatrice può essere installata in una cantina, locale lavanderia o in un vano incassato.

Devono inoltre essere presi in considerazione i requisiti dell'ambiente di installazione per apparecchiature accessorie.

IMPORTANTE: Non installare o riporre l'asciugatrice in luoghi esposti agli agenti atmosferici. La corretta installazione è una vostra responsabilità.

Che cosa serve:

- Alimentazione elettrica con messa a terra. Vedere "Requisiti elettrici".
- Pavimento in piano con pendenza massima di 25 mm (1") sotto l'intera area dell'asciugatrice. È sconsigliata l'installazione dell'asciugatrice su superfici ammortizzate, come moquette o pavimentazioni con tappetini di posa sottopavimento in polistirene e analoghi.
- Pavimento solido e robusto in grado di supportare l'asciugatrice con un peso totale (carico) di 204 kg (450 lbs).

Spazio di installazione

- L'ambiente deve essere sufficientemente ampio per consentire di aprire completamente lo sportello dell'asciugatrice.
- Considerare anche lo spazio aggiuntivo occorrente per consentire le operazioni di installazione e manutenzione. Lo sportello si apre oltre i 180°.
- Potrebbero essere necessarie distanze maggiori per pareti, porte e battiscopa.
- Si consiglia di aggiungere uno spazio di 25 mm (1") su tutti i lati dell'asciugatrice per ridurre la diffusione del rumore.
- Calcolare anche le distanze necessarie per un apparecchio analogo.

Istruzioni per l'installazione in vani incassati e sgabuzzini

L'asciugatrice può essere installata in un vano incassato o in uno sgabuzzino. L'asciugatrice non deve essere installata dietro una porta che possa essere chiusa a chiave, una porta scorrevole o una porta incernierata sul lato opposto a quello dell'asciugatrice in modo tale da poter impedire l'apertura completa dello sportello dell'asciugatrice. Per le installazioni in vani incassati e sgabuzzini, gli spazi minimi sono indicati sull'etichetta di avvertenza applicata sul retro dell'asciugatrice oppure in "Dimensioni/Spazi minimi".

Le distanze di installazione sono espresse in millimetri e si riferiscono alle dimensioni minime consentite. È necessario prevedere spazi aggiuntivi per le operazioni di installazione, manutenzione e conformità alle normative e ordinanze locali.

Se viene installata una porta dello sgabuzzino l'apertura minima non ostruita per il passaggio dell'aria nella parte superiore e inferiore della porta deve essere come descritta nello schema qui sotto. Porte a persiana con aperture di aerazione equivalenti sono accettabili.

Lo scarico dell'asciugatrice deve essere collegato all'esterno.

NOTA: Per l'installazione in Australia e in Nuova Zelanda, fare riferimento a AS/NZS 5601.1 per i requisiti di aerazione.

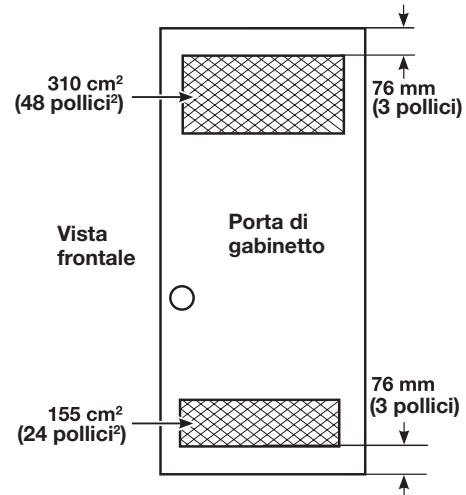

NOTA: Questa asciugatrice non deve essere installata sopra una lavatrice.

Requisiti elettrici



L'asciugatrice è fornita senza cavo di alimentazione e spina. Un elettricista competente deve eseguire il collegamento a una rete di alimentazione elettrica monofase alla tensione indicata sulla targhetta dati, utilizzando un impianto di cablaggio fisso idoneo conforme alle normative locali e nazionali vigenti per i cablaggi.

- Utilizzare un cavo rotondo a 3 conduttori con sezione minima del conduttore di 6 mm² (10 AWG).
- Utilizzare un fusibile per l'alimentazione da 45 A e un interruttore con separazione del contatto per entrambi i poli, che fornisca la disconnessione totale in condizioni di sovratensione di categoria III, incorporato nel cablaggio fisso in conformità con la normativa locale sui per i cablaggi. L'asciugatrice deve essere posizionata in modo che l'interruttore di disconnessione sia chiaramente visibile e accessibile all'utente. Tale interruttore di disconnessione deve inoltre assolvere alla funzione di comando di arresto di emergenza per l'utente.
- L'asciugatrice è dotata di una boccola di fissaggio del cavo che deve essere serrata al completamento del cablaggio. I morsetti di alimentazione elettrica di rete si trovano dietro il pannello di accesso piccolo (coperchio morsettiera), i collegamenti devono essere eseguiti rispettando la marcatura dei morsetti. Non dimenticare di riposizionare il pannello di accesso ai morsetti (coperchio morsettiera).

NOTA: conformemente alla Direttiva Europea sulle EMC (2014/30/UE), l'impedenza massima dichiarata dell'impianto di alimentazione a cui deve essere collegata l'asciugatrice elettrica è 0,012 Ω + j0,007 Ω .

NOTA: Norme di sicurezza elettrica: il produttore ha scelto la conformità alla Norma IEC/EN.60335 quale la più appropriata per questo prodotto.



Se la normativa lo consente e si utilizza un cavo per messa a terra aggiuntiva, è necessario rivolgersi a un elettricista qualificato per determinare se il percorso della messa a terra aggiuntiva è a norma.

Metodo di messa a terra raccomandato

È responsabilità dell'utente rivolgersi a un elettricista impiantista qualificato per assicurare che l'installazione elettrica sia idonea e a norma.

REQUISITI DI SFIATO

⚠ AVVERTENZA



Pericolo d'Incendio

Usare uno scarico d'aria in metallo pesante.

Non usare uno scarico d'aria in plastica.

Non usare uno scarico d'aria in lamina di metallo.

La non ottemperanza a queste istruzioni potrebbe provocare la morte o un incendio.

AVVERTENZA: Per ridurre il rischio di incendio LO SCARICO DELL'ASCIUGATRICE DEVE ESSERE CONVOGLIATO ALL'ESTERNO.

IMPORTANTE: Attenersi a tutte le normative locali vigenti in materia.

- Il rispetto di questi requisiti per lo sfiato consente di ridurre al minimo il rumore dell'aria che passa nei condotti.
- L'aria di scarico non deve essere scaricata in un condotto per fumi di scarico prodotti da apparecchi a combustione di gas o altri combustibili.
- Lo scarico dell'asciugatrice non deve essere collegato a sistemi di sfiato del gas, del camino, parete, soffitto, sottotetto, intercapedini o uno spazio nascosto di un edificio. Utilizzare solo sfiati in metallo rigido o flessibile per lo scarico.
- Non utilizzare una cappa di scarico con chiusura magnetica.

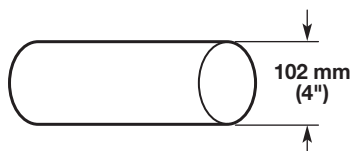

Tubazione di sfiato da 102 mm (4") in metallo pesante

- Utilizzare esclusivamente tubazioni di sfiato in metallo pesante e fascette da 102 mm (4").
- Non utilizzare tubazioni di sfiato in plastica o lamina di metallo.
- È necessario fornire un'adeguata aerazione per evitare il ritorno nella stanza di gas di altri apparecchi che bruciano altri tipi di combustibile, incluse fiamme libere (ovvero, il flusso d'aria disponibile in ingresso nella stanza deve corrispondere al flusso d'aria in uscita dalla stanza).
- È richiesta ventilazione forzata o circolazione di aria fresca.
- Se lo scarico è collegato al normale impianto di scarico, è necessario installare valvole di ritegno a cerniera su ogni raccordo o usare contromisure alternative adeguate.
- L'aria di scarico non deve essere collegata al canale di scarico di un forno.

Tubazione di sfiato in metallo rigido:

- Raccomandata per prestazioni di asciugatura ottimali e per evitare schiacciamenti e non formare pieghe.

Tubazione di sfiato in metallo flessibile: (Accettabile solo se è possibile accedervi per la pulizia)

- Deve essere allungata completamente e sostenuta nella posizione definitiva dell'asciugatrice.
- Rimuovere l'eccesso per evitare insaccamenti e pieghe che potrebbero ridurre il flusso dell'aria e ridurre le prestazioni di asciugatura.
- Non installare su pareti delimitate, soffitti o pavimenti.
- La lunghezza totale non deve superare 2,4 m (7¾ ft.).
- La cappa di scarico deve proteggere lo sfiato dall'ingresso di roditori e insetti nell'edificio.

NOTA: Se si utilizza un sistema di sfiato esistente, togliere i pelucchi da tutta la lunghezza del sistema e assicurarsi che la cappa dello sfiato non sia intasata dai pelucchi. Sostituire gli elementi dello sfiato in plastica o lamina di metallo con elementi di sfiato in metallo rigido o flessibile. Riesaminare la "Tabella del sistema di sfiato" e, se necessario, modificare il sistema di sfiato per raggiungere le migliori prestazioni di asciugatura.

Gomiti:

- I gomiti da 45° offrono un miglior flusso dell'aria rispetto ai gomiti a 90°.

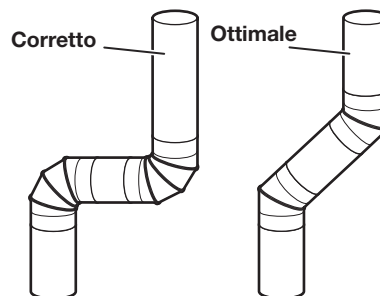

- Pianificare l'installazione in modo da utilizzare il minor numero possibile di gomiti e curve.
- Utilizzare quanto più spazio possibile quando si utilizzano gomiti o si compiono curve. Piegare gradualmente lo sfiato per evitare di formare pieghe.
- La presa dello sfiato si trova in fondo al retro dell'asciugatrice.
- Lo sfiato può essere indirizzato in alto, in basso, a sinistra, a destra, dietro la l'asciugatrice o diritto dal retro dell'asciugatrice.

Fascette:

- Usare le fascette per sigillare tutte le giunzioni.
- La tubazione di sfiato non deve essere collegata o fissata mediante viti o altri elementi di fissaggio che penetrino all'interno della condotta e offrano aderenza ai pelucchi. Non usare nastro telato americano.



Cappe per sfiato

Cappe per sfiato da 102 mm (4") di diametro

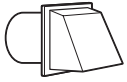

Cappa a scatola



Cappa a persiana

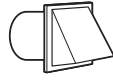

Cappa angolare

La cappa di scarico deve essere collocata ad almeno 305 mm (12") da terra o da qualsiasi oggetto che potrebbe ostruire lo scarico (ad esempio fiori, rocce, cespugli o neve).

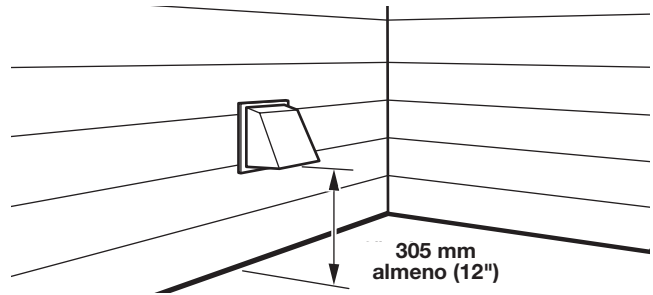

Lunghezza del sistema di sfiato

Lunghezza massima dello sfiato/collegamento dello sfiato

La lunghezza massima dello sfiato dipende dal tipo di sfiato utilizzato, dal numero di gomiti e dal tipo di cappa di scarico.

Tabella del sistema di sfiato (Sfiato in metallo rigido)

N. di curve a 90°	Cappe a scatola/ a persiana	Cappe angolari
0	39,6 m (130 ft.)	39,3 m (129 ft.)
1	38,1 m (125 ft.)	36,3 m (119 ft.)
2	35,1 m (115 ft.)	33,2 m (109 ft.)
3	32,3 m (106 ft.)	30,5 m (100 ft.)
4	29,9 m (98 ft.)	28,0 m (92 ft.)

Per i sistemi di sfiato non descritti nella "Tabella del sistema di sfiato" (Sfiato in metallo rigido), consultare il fornitore di accessori.

È necessario prendere provvedimenti per assicurare aria sufficiente per la combustione e la ventilazione. (Controllare le normative e le ordinanze di regolamentazione vigenti.) Vedere "Istruzioni per l'installazione in vani incassati e sgabuzzini" nella sezione "Ambiente".

È preferibile una cappa per uscita da 102 mm (4"). Tuttavia è possibile utilizzare anche una cappa di scarico per uscita da 64 mm (2½"). Un uscita da 64 mm (2½") crea una pressione di ritorno superiore rispetto agli altri tipi di cappa. Per l'installazione permanente è richiesto un sistema di sfiato fisso.

Collegamento allo sfiato

1. Se si esegue il collegamento a uno sfiato esistente assicurarsi che lo sfiato sia pulito.
2. Con una fascetta da 102 mm (4"), collegare lo sfiato alla presa di scarico nell'asciugatrice.

NOTA: Non rimuovere il collare dello sfiato.

Collare dello sfiato

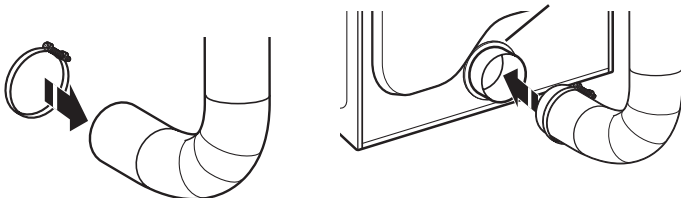

3. Serrare la fascetta con un cacciavite a croce.

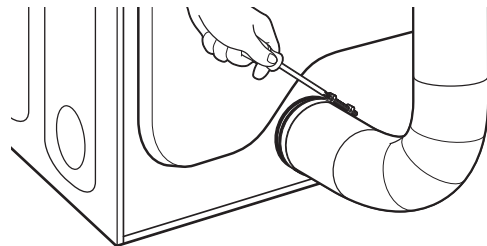

4. Controllare che lo sfiato sia fissato alla cappa di scarico con una fascetta da 102 mm (4").

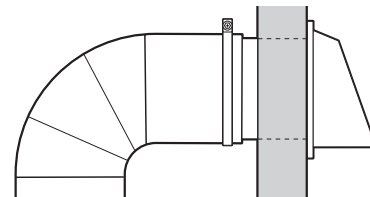

5. Spostare l'asciugatrice nella posizione definitiva. Non schiacciare o piegare il tubo di sfiato. Verificare che l'asciugatrice sia in piano.

REQUISITI DI SFIATO

Se non è possibile utilizzare una cappa di scarico

L'estremità esterna dello sfiato principale deve presentare una curva rivolta verso il basso.

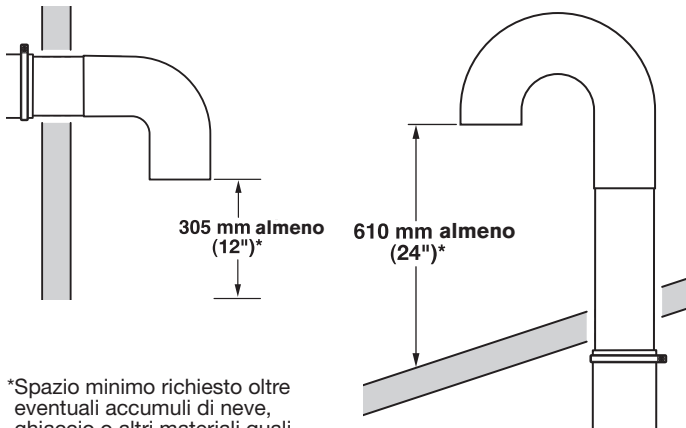

*Spazio minimo richiesto oltre eventuali accumuli di neve, ghiaccio o altri materiali quali, ad esempio, foglie.

Se lo sfiato principale corre verticalmente attraverso il tetto invece che attraverso una parete, installare una curva da 180° sull'estremità dello sfiato che arrivi almeno 610 mm (2 ft.) oltre la superficie del tetto.

L'apertura nella parete o nel tetto avrà un diametro di 13 mm (1/2") maggiore rispetto al diametro dello sfiato. Lo sfiato deve essere centrato nell'apertura.

Per un rendimento ottimale dello sfiato, non installare schermi sull'estremità dello stesso.

Sfiato per più asciugatrici

Può essere utilizzato un unico sfiato principale per lo sfiato di un gruppo di asciugatrici. Lo sfiato principale deve essere dimensionato per rimuovere 5663 l/min. (200 CFM) di aria per asciugatrice. È possibile utilizzare filtri antipelucchi di grande capacità e del modello idoneo nello sfiato principale, se vengono controllati e puliti di frequente. Il locale in cui si trovano le asciugatrici hanno un'aria di compensazione uguale o superiore alla CFM di tutte le asciugatrici presenti nel locale.

Presso il rivenditore è disponibile un Kit di protezione anti-ritorno (codice parte 3391910) da installare nello sfiato delle singole asciugatrici allo scopo di impedire il ritorno dell'aria di scarico nelle asciugatrici e di mantenere lo scarico bilanciato rispetto allo sfiato principale. Sono necessarie aperture pervie per l'aria di ritorno.

Ogni sfiato deve inserirsi obliquamente nello sfiato principale nella direzione del flusso dell'aria. Gli sfiati che provengono dal lato opposto devono essere sfalsati per ridurre l'interferenza dell'aria di scarico con gli altri sfiati.

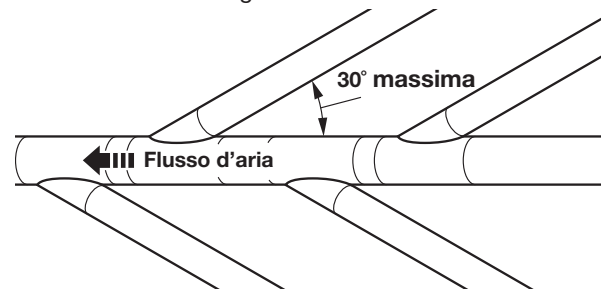

L'angolazione massima di ogni sfiato che si inserisce nello sfiato principale non deve essere superiore a 30°.

Mantenere le aperture dell'aria libere dai vapori dei liquidi per la pulitura a secco. Tali vapori creano acidi che, se attirati nel gruppo riscaldante delle asciugatrici, possono danneggiare le asciugatrici e i capi che vengono asciugati.

Sullo sfiato principale deve essere collocato un coperchio di accesso per la pulizia periodica del sistema di sfiato.

INSTALLAZIONE DEI PIEDINI DI MESSA IN PIANO

⚠ AVVERTENZA

Pericolo di Peso Eccessivo

Avvalersi di due o più persone per spostare ed installare l'asciugatrice.

L'inottemperanza a questa avvertenza può causare infortuni alla schiena o altri incidenti.

1. Preparare l'asciugatrice per i piedini di messa in piano (I piedi sono già stati montati su questa unità.)

NOTA: far scivolare l'asciugatrice su un cartone o un pannello di compensato prima di spostarla, per non danneggiare il pavimento.

In due persone o più, spostare l'asciugatrice nel punto di installazione desiderato.

Togliere il nastro dagli angoli anteriori dell'asciugatrice. Aprire l'asciugatrice e rimuovere le confezioni con la documentazione e le parti. Pulire accuratamente l'interno del tamburo con un panno umido per rimuovere eventuale polvere.

Togliere i due angolari di cartone dall'imballo dell'asciugatrice e posizzarli sul pavimento dietro l'asciugatrice. Afferrare saldamente il corpo dell'asciugatrice e poggiarlo delicatamente sul lato posteriore sugli angolari di cartone.

2. Avvitare i piedini di messa in piano

Osservare i piedini di messa in piano per individuare la tacca a rombo. Avvitare manualmente i piedini nei fori corrispondenti. Utilizzare una chiave a rullino o una chiave a bussola esagonale da 25 mm (1") per completare l'avvitamento dei piedini fino a quando la tacca a losanga non è più visibile.

Applicare quindi un copripiedino su ogni piedino.

Utilizzare una grande pezzo di cartone recuperato dall'imballo dell'asciugatrice per proteggere il pavimento. Sollevare l'asciugatrice sul cartone. Far scivolare l'asciugatrice fino a quando è vicina alla posizione definitiva. Lasciare spazio sufficiente per i collegamenti elettrici e per collegare lo sfiato dello scarico.

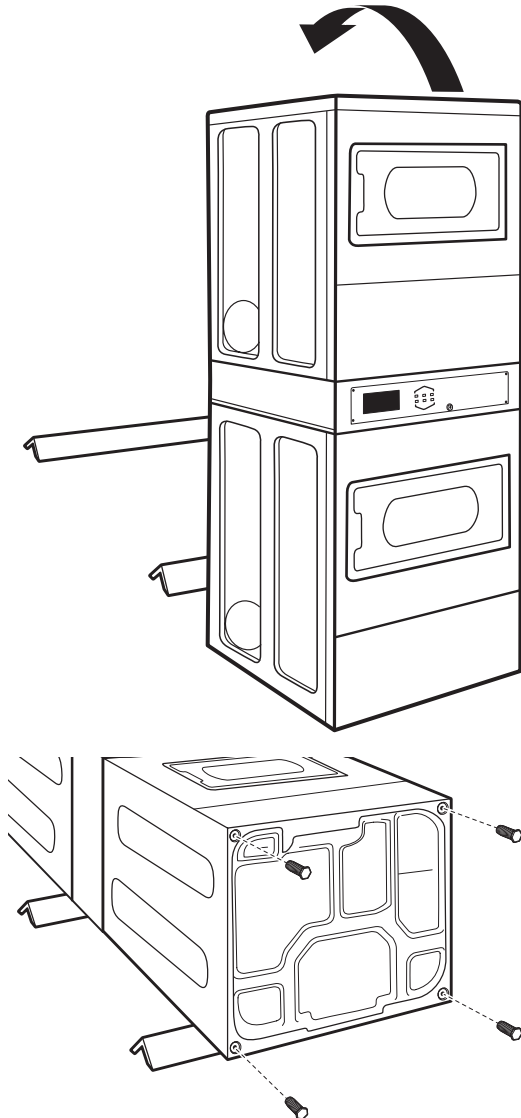
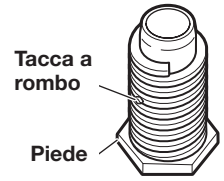

MESSA IN PIANO

Un'accurata messa in piano della lavatrice riduce l'eccesso di rumore e vibrazione.

AVVERTENZA

Pericolo di Peso Eccessivo

Avvalersi di due o più persone per spostare ed installare l'asciugatrice.

L'inottemperanza a questa avvertenza può causare infortuni alla schiena o altri incidenti.

1. Rimuovere il cartone da sotto l'asciugatrice. Posizionare una livella sui bordi superiori della lavatrice e controllare i due lati e la parte anteriore. Se non sono in piano, inclinare l'asciugatrice e regolare i piedini allungandoli o accorciandoli, ripetendo se necessario.

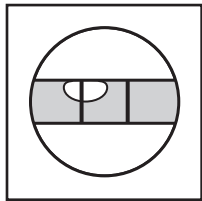

Non in piano

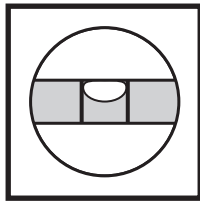

IN PIANO

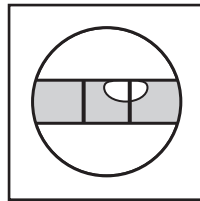

Non in piano

2. Afferrare l'asciugatrice nella parte superiore e muoverla avanti e indietro per accertarsi che tutti e quattro i piedini poggino saldamente sul pavimento. Ripetere spostando l'asciugatrice da lato a lato. Se l'asciugatrice dondola, regolare i piedini di messa in piano.

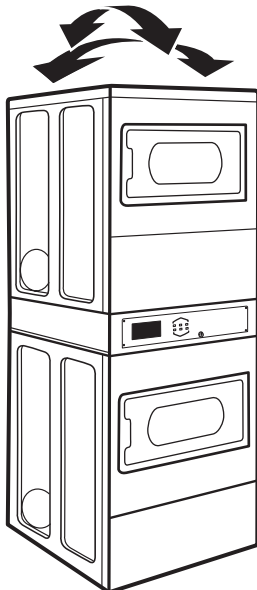

3. Se l'asciugatrice non è in piano, ruotare i piedini di messa in piano in senso antiorario per abbassare l'asciugatrice o in senso orario per alzarla. Controllare nuovamente la messa in piano dell'asciugatrice e che tutti e quattro i piedini siano stabilmente a contatto con il pavimento. Ripetere se necessario.

SUGGERIMENTO UTILE: può essere pratico sollevare la parte anteriore dell'asciugatrice di circa 102 mm (4") con un blocchetto di legno o un oggetto analogo in grado di sostenere il peso dell'asciugatrice.

COMPLETAMENTO DELL'INSTALLAZIONE

1. Verificare i requisiti elettrici. Accertarsi che sia utilizzata l'alimentazione elettrica corretta e il metodo di messa a terra raccomandato. Vedere "Requisiti elettrici".
2. Controllare che tutti gli elementi siano stati installati. Se avanza un elemento, riesaminare daccapo la procedura.
3. Controllare di avere tutti gli attrezzi.
4. Smaltire/riciclare tutti i materiali di imballo.

6. Verificare il funzionamento dell'asciugatrice. Far funzionare l'asciugatrice per almeno cinque minuti, di un ciclo completo con riscaldamento. L'asciugatrice si arresta trascorso il tempo impostato.

NOTA: Perché l'asciugatrice funzioni, lo sportello deve essere chiuso. Quando lo sportello è aperto l'asciugatrice si arresta, ma il timer continua a funzionare. Per riavviare l'asciugatrice, chiudere lo sportello e premere il tasto del ciclo.

⚠ AVVERTENZA



Pericolo di scossa elettrica

L'asciugatrice deve fornita di messa a terra.

Serrare in modo saldo tutte le connessioni elettriche.

La mancata osservanza di queste precauzioni può provocare la morte, incendi o scosse elettriche.

5. Collegare l'alimentazione.

INVERSIONE DELL'APERTURA DELLO SPORTELLLO (OPZIONALE)

È possibile cambiare la direzione di apertura dello sportello da apertura a destra ad apertura a sinistra, se desiderato.

Rimuovere il gruppo sportello

1. Collocare un asciugamani o un panno morbido sopra l'area di lavoro, per evitare di graffiare la superficie.
2. Aprire lo sportello dell'asciugatrice. Rimuovere le viti a bottone sul lato telaio delle cerniere. Allentare (non rimuovere) le viti superiori inferiori delle cerniere dal telaio.

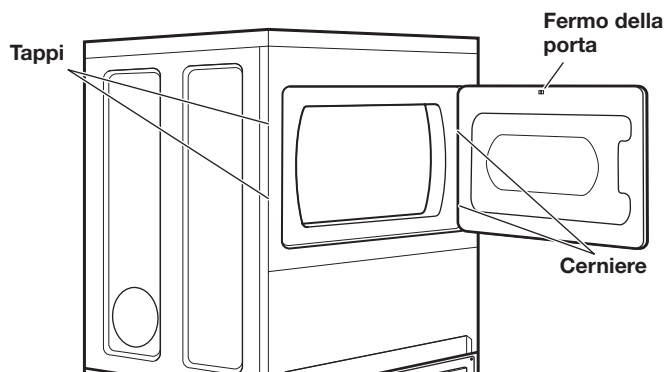

3. Sollevare lo sportello fino a quando le viti del telaio sono nel foro largo dell'asola della cerniera. Tirarlo in avanti per sganciarlo dalle viti. Poggiare lo sportello (con la maniglia verso l'alto) sopra l'asciugamano. Rimuovere le viti superiori dal telaio.
4. Rimuovere le viti che fissano le cerniere alla porta.
5. Rimuovere le viti in alto, in basso e sul lato dello sportello (cinque viti).

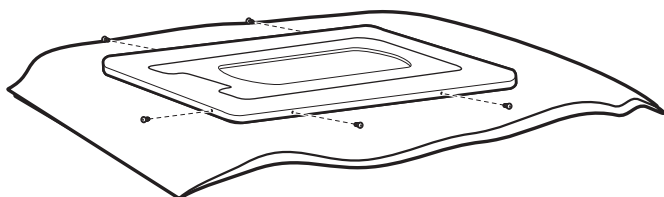

6. Tenendo lo sportello sopra l'asciugamano, afferrare i lati dello sportello esterno e sollevarlo delicatamente per separarlo dallo sportello interno. Non utilizzare la spatola per forzare la separazione. Non tirare la guarnizione sullo sportello o il fermo di plastica dello sportello.

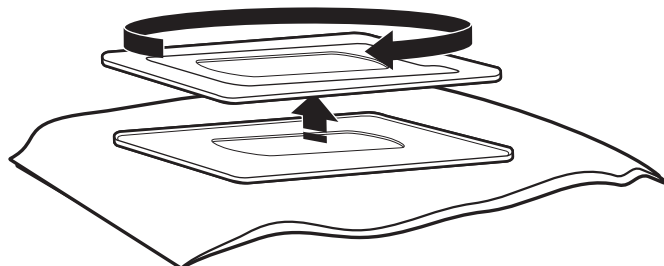

7. Accertarsi di mantenere il distanziale di cartone centrato tra gli sportelli. Ricollegare il pannello dello sportello esterno al pannello dello sportello interno in modo che la maniglia si trovi nel punto in cui sono state tolte le cerniere.

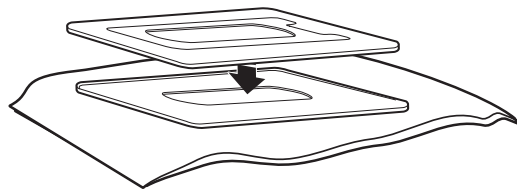

8. Riapplicare le viti in alto, in basso e sul lato dello sportello (cinque viti).

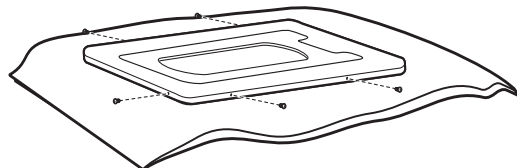

9. Applicare le cerniere dello sportello in modo che il foro più grande si trovi in fondo alla cerniera e il perno della cerniera sia rivolto verso il lato anteriore dello sportello.

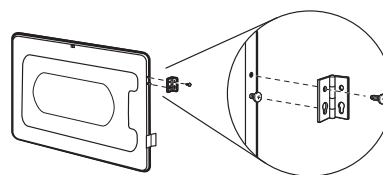

10. Rimuovere le due etichette dal lato sinistro e spostarle sul lato destro. Se le etichette sono danneggiate, ordinare il numero di parte W11481394.

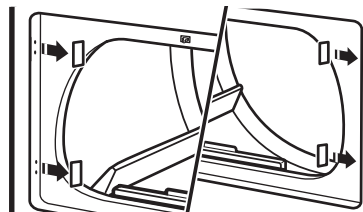

11. Inserire le viti nei fori inferiori sul lato sinistro dell'asciugatrice. Serrare le viti fino a metà. Posizionare lo sportello in modo che l'estremità grande dell'asola della cerniera dello sportello si trovi sopra le viti. Far scorrere lo sportello verso l'alto in modo che le viti si trovino in fondo alle asole. Serrare le viti. Inserire e serrare le viti superiori nelle cerniere.

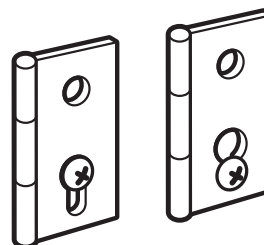

12. Chiudere lo sportello e controllare che il battente della porta sia allineato con la serratura. Se necessario, far scorrere la serratura a sinistra o a destra all'interno della fessura per regolare l'allineamento.

ISTRUZIONI PER LA MANUTENZIONE

- Pulire il filtro pelucchi prima e dopo ogni ciclo.
- Rimozione dei pelucchi accumulati:
 - Dal vano interno dell'asciugatrice:
I pelucchi devono essere rimossi ogni 2 anni o più spesso a seconda dell'utilizzo dell'asciugatrice. La pulizia deve essere effettuata da personale di assistenza qualificato.
 - Dal tubo di sfianto:
I pelucchi devono essere rimossi ogni 2 anni o più spesso a seconda dell'utilizzo dell'asciugatrice.

Se l'asciugatrice non funziona, controllare quanto segue:

- L'alimentazione elettrica è collegata.
- L'interruttore di circuito non è scattato e il fusibile dell'alimentazione di rete non è bruciato.
- Lo sportello è chiuso. Ascoltare attentamente per sentire l'attivazione dell'interruttore dello sportello.
- Il tasto di selezione del ciclo è stato premuto correttamente e mostra il tempo del ciclo.

COME RICHIEDERE ASSISTENZA

Se occorre assistenza, contattare il rivenditore presso cui è stata acquistata l'apparecchiatura o una società di servizi di assistenza indicata da Maytag. Quando chiamate, assicuratevi di avere a portata di mano le informazioni relative alla data di acquisto e al modello, e il numero di serie completo dell'apparecchio. Queste informazioni ci aiuteranno a rispondere meglio alla vostra richiesta.

Whirlpool Corporation, Benton Harbor, Michigan 49022, U.S.A.,
Marion Division, 1300 Marion-Agosta Road, Marion, OH 43301
Rappresentante UE: Whirlpool EMEA S.p.A.,
Via Carlo Pisacane, 1, 20016 Pero (MI) Italy

ISTRUZIONI DI CONFIGURAZIONE DELLA CENTRALINA ELETTRONICA

IMPORTANTE

Componenti elettronici sensibili alle scariche elettrostatiche

Le cariche elettrostatiche sono presenti ovunque. Possono danneggiare o indebolire il gruppo di comando elettronico. Il nuovo gruppo comando può funzionare correttamente dopo la riparazione, ma successivamente si può presentare un guasto dovuto allo stress causato dalle scariche elettrostatiche.

- Usare un braccialetto antistatico. Collegare il braccialetto antistatico al punto verde di collegamento a terra o a un punto di metallo non verniciato sull'apparecchio.

- OPPURE -

Toccare ripetutamente con il dito un punto verde di collegamento a terra o un punto di metallo non verniciato sull'apparecchio.

- Prima di rimuovere la parte dalla confezione poggiare il sacchetto antistatico su un punto verde di collegamento a terra o un punto di metallo non verniciato sull'apparecchio.
- Evitare di toccare componenti elettronici o contatti terminali; maneggiare il gruppo di comando elettronico prendendolo solo dai bordi.
- Quando si reimballa il gruppo di comando elettronico guasto nel sacchetto antistatico, osservare le istruzioni descritte sopra.

Informazioni generali per l'utente

INDIVIDUARE LA CHIAVE – La chiave si trova nel tamburo insieme a questa documentazione e ai copripiedini.

NON PERDERE questa chiave - La chiave serve per accedere alla modalità assistenza che consente di predisporre la macchina per l'utilizzo. Le macchine sono già preconfigurate in fabbrica:

MODELLO PD (inserimento monete o funzionamento gratuito, vedi nota): Questi modelli sono preconfigurati in fabbrica per un ciclo di asciugatura della durata di 30 minuti al costo di 1,50 \$ per ciclo.

Per la Modalità 6 il valore preimpostato è 06.

Per la Modalità 7 il valore preimpostato è 05.

Il prezzo e la durata sono principalmente configurati tramite le Modalità 6 e 7. La Modalità 6 stabilisce quante monete da 25 c (cioè, valore preimpostato = 6 = 1,50 \$) e la Modalità 7 stabilisce la durata di un ciclo per ogni moneta da 25 c. Per la Modalità 7 il valore preimpostato in fabbrica è 5 (durata massima 75 minuti). Le Modalità 6 e 7 vengono moltiplicate per determinare la durata del ciclo.

NOTA: Impostando la Modalità 6 su 00, si otterrà un funzionamento gratuito e la durata del ciclo lo considererà 1, pertanto se la Modalità 6 = 00 e la Modalità 7 = 45, la durata del ciclo sarà 45 minuti a costo zero.

MODELLO PR (gratuito o predisposto per lettore di pagamento) Questi modelli hanno come valore preimpostato Modalità 6 = 00 e Modalità 7 = 45. Si tratta di un funzionamento gratuito con una durata del ciclo di 45 minuti, vedere la spiegazione nella sezione PD.

ISTRUZIONI DI CONFIGURAZIONE DELLA CENTRALINA ELETTRONICA

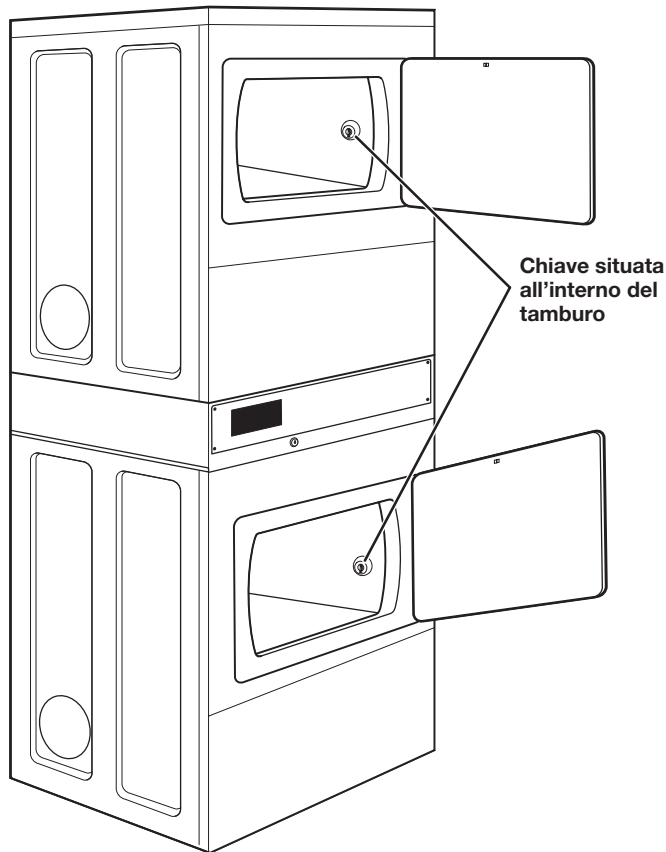

Informazioni generali per l'utente

INDICAZIONE "OUT OF ORDER" (fuori servizio) SUL DISPLAY - Questa condizione indica che l'asciugatrice non è in funzione. Nel messaggio che scorre segue il codice di diagnostica o di guasto.

INDICAZIONE "0 MINUTES" (0 minuti) SUL DISPLAY - Indica che il ciclo è completato e l'asciugatrice non può essere messa in funzione. I contanti in monete o gli input della carta inseriti durante questa condizione saranno trattenuti come acconto ma non potranno essere utilizzati fino a quando verrà ripristinato il funzionamento normale, aprendo e richiudendo lo sportello. Se l'interruttore dello sportello è guasto, è necessario sostituirlo per ripristinare il normale funzionamento.

AVVIO A FREDDO (primo utilizzo iniziale) - L'asciugatrice è programmata in fabbrica come segue:
45 minuti di asciugatura per i modelli PN/PR; 5 minuti a moneta per i modelli PD.
Prezzo asciugatura \$ 1,50 (ciclo fisso incrementabile - modello PD)
\$ 0,00 prezzo asciugatura (ciclo fisso - Modelli PN/PR)

AVVIO A CALDO (dopo un'interruzione elettrica) - Pochi secondi dopo il ripristino dell'alimentazione, se era in corso un ciclo al momento del guasto, sul display lampeggia "RESELECT CYCLE" (riselezionare ciclo) Indica che è necessario premere un tasto di impostazione tessuto per riavviare l'asciugatrice.

PREZZI - Dopo aver aperto e quindi chiuso lo sportello dopo il completamento di un ciclo, il display indica il prezzo del ciclo (a meno che non sia impostato l'utilizzo gratuito). Via via che vengono inseriti i contanti in monete o gli input della carta, il display cambia mostrando all'utente le istruzioni passo passo fino all'avvio di un ciclo.

Sono disponibili quattro (4) tipi di prezzi per l'asciugatrice:

Prezzo fisso di "Vendita"

Un'asciugatrice impostata per funzionare a ciclo fisso può accettare solo tempo aggiuntivo per incrementi uguali alla lunghezza di un ciclo di asciugatura completa. È possibile acquistare un numero massimo di minuti; quando sul display è visibile il numero massimo di minuti non viene riconosciuto alcun credito aggiuntivo.

Prezzo ad accumulo

Se il prezzo è impostato su moneta 1, allora è attivo il prezzo ad accumulo. È possibile acquistare tempo di ciclo una moneta alla volta (modelli PD) fino al tempo massimo.

Ciclo fisso con prezzo incrementabile

Se l'asciugatrice offre la funzionalità aggiunta di un incremento, è possibile aggiungere tempo a un ciclo di asciugatura esistente in incrementi uguali al numero di minuti per moneta (moneta 1), indipendentemente dal costo richiesto per avviare l'asciugatrice. Non viene riconosciuto alcun credito per le monete o il valore inserito con carte di debito quando sul display è visualizzato il numero massimo di minuti.

Modelli PN impostati come PR: In modalità scheda prepagata il prezzo dell'incremento può essere stabilito indipendentemente (vedere VALORE DELLA MONETA 2), e il tempo dell'incremento viene calcolato con la seguente equazione:

$$\frac{\text{prezzo incremento}}{\text{prezzo intero ciclo}} = \frac{\text{tempo incremento}}{\text{lunghezza intero ciclo}}$$

Il valore di arrotondamento in centesimi non viene applicato agli acquisti di incrementi.

Modelli PN/PR - Il prezzo del ciclo è preimpostato in fabbrica su zero. In questo caso, verrà visualizzato "SELECT CYCLE" (selezionare ciclo) invece del prezzo del ciclo. Tutti i cicli avviati come ciclo gratuito si interrompono automaticamente quando si apre lo sportello.

PREDISPOSTA PER CARTA DI DEBITO - La centralina elettronica dell'asciugatrice è predisposta per le carte di debito, ma l'asciugatrice non lo è.

Display

Dopo l'installazione e il collegamento elettrico dell'asciugatrice, sul display è visualizzato "0 minutes" (0 minuti).

Modelli PD



Dopo che l'asciugatrice è stata collegata e lo sportello dell'asciugatrice aperto e chiuso, sul display è visualizzato il prezzo di vendita. I modelli PN/PR sono preimpostati in fabbrica per i cicli gratuiti; sul display lampeggia "SELECT CYCLE" (selezionare ciclo).

Modelli PN/PR

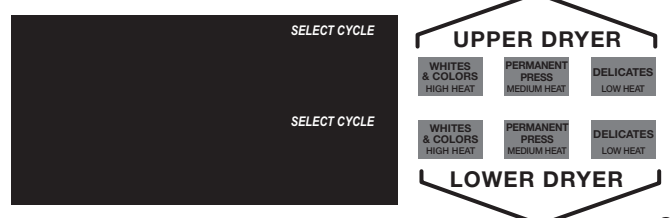

ISTRUZIONI DI CONFIGURAZIONE DELLA CENTRALINA ELETTRONICA

Procedure di configurazione dei comandi

IMPORTANTE: Leggere tutte le istruzioni prima di iniziare.

Per configurare i comandi dell'asciugatrice si utilizzano i tasti di selezione del tipo di capi da asciugare il display digitale. Il display può contenere fino a 4 numeri e/o lettere e un punto decimale. Si utilizzano per indicare i codici di configurazione e i relativi valori disponibili per la programmazione dell'asciugatrice.

Come utilizzare i tasti per programmare i comandi

1. Il tasto WHITES AND COLORS (bianchi e colorati) si utilizza per regolare i valori associati ai codici di configurazione. Premere il tasto per modificare il valore in incrementi. Tenendo premuto il tasto è possibile eseguire rapidamente la regolazione.
2. Il tasto PERM. PRESS (Antipiega) consente di scorrere in avanti i codici di configurazione sul display. Premere il tasto per andare al successivo codice di configurazione disponibile sul display. Se si tiene premuto il tasto PERM. PRESS (Antipiega), il display passa automaticamente ai codici successivi a una velocità inferiore a un codice al secondo.
3. Il tasto DELICATES (Delicati) consente di selezionare o deselezionare le opzioni.

Configurazione iniziale per l'utilizzo

- Modelli PD: Inserire la chiave dello sportello di servizio, girare e sollevare per rimuovere lo sportello di servizio.
- Modelli PN/PR: Rimuovere il jumper AA1 dalla scheda comandi (vedere la procedura di seguito) o utilizzare il codice di accesso assistenza riportato sotto. Dopo aver installato il lettore di carta di debito (in base alle istruzioni del produttore del lettore schede) è possibile accedere al modo di configurazione inserendo una scheda di configurazione manuale (fornita dal produttore schede) nell'apposita fessura. Se non è disponibile una scheda di configurazione, non è possibile accedere alla modalità di configurazione manuale. Si può tuttavia accedere alla modalità diagnostica rimuovendo il connettore AA1 sulla scheda circuiti.

IMPORTANTE: la console non deve essere aperta se prima non è stata tolta elettricità all'asciugatrice. Per accedere al connettore AA1:

- Staccare la spina dell'asciugatrice o scollegare l'alimentazione di rete.
- Aprire la console, scollegare la spina su AA1, chiudere la console.
- Inserire la spina dell'asciugatrice o ricollegare l'alimentazione.

- Modelli PN/PR con interruttore di programmazione: inserire la chiave per accedere al quadro e girarla in senso antiorario.
- Modelli PN/PR con lettore carte di debito di 2nda generazione: Dopo aver installato un lettore di carta di debito di 2nda generazione (in base alle istruzioni del produttore del lettore schede) è possibile accedere al modo di configurazione solo inserendo una scheda di configurazione manuale (fornita dal produttore schede) nell'apposita fessura.

Se non è disponibile una scheda di configurazione manuale, è possibile accedere soltanto alla modalità di diagnostica.

- Metodo di accesso alternativo alla modalità di configurazione tramite inserimento di un **Codice di accesso assistenza**: È possibile inserire questo codice per accedere alla modalità di configurazione senza rimuovere la console dalle asciugatrici appena estratte dall'imballo o non ancora programmate. Il Codice di accesso assistenza funziona solo per le asciugatrici impostate per prezzo di vendita 0 senza impostazioni di prezzo speciale, inoltre l'opzione monete/carta ricaricabile deve essere impostata su "J_d". Se l'asciugatrice non è in modalità guasto, per procedere è necessario che lo sportello sia aperto. Usando solo i tre tasti in basso (numerati 1, 2 e 3 da sinistra a destra):

1. Premere 2 per oltre 2 secondi ma meno di 10 secondi.
2. Premere 1 e 3 contemporaneamente per 2 secondi. Il display mostra S 3.
3. Premere 1 e 2 contemporaneamente. Il display mostra S 4.
4. Premere 2 e 3 contemporaneamente. Il display mostra S 5.
5. Premere 2.
6. Attendere almeno 2 secondi ma non più di 15 secondi, quindi premere in successione: 3, 2, 1, 3.

L'asciugatrice ora è in modalità configurazione.

NOTA: l'asciugatrice è preimpostata in fabbrica e non richiede programmazione. Tuttavia, per cambiare le impostazioni, seguire la guida "Codici di configurazione" più sotto. Per i modelli PD è necessario installare un sistema di pagamento o un kit OPL prima dell'uso.

- Le unità PD sono preimpostate in fabbrica per il ciclo a prezzo fisso incrementabile.
- Le unità PN/PR sono preimpostate per il funzionamento a ciclo fisso e possono pertanto essere utilizzate senza pagamento.

Codici di configurazione

- Il tasto PERM. PRESS (Antipiega) consente di avanzare da un codice al successivo.
- Il tasto WHITES AND COLORS (bianchi e colorati) modifica il valore del codice.
- Il tasto DELICATES (Delicati) consente di selezionare o deselezionare le opzioni.

MODELLI PN/PR: I codici di configurazione sono gli stessi di quelli per i modelli PD, salvo quando indicato diversamente.

Il codice di configurazione è indicato da uno o due caratteri a sinistra. Il valore del codice di configurazione è indicato da due o tre caratteri a destra.

NOTA: La prima riga di ogni codice indica il valore predefinito di fabbrica.

ISTRUZIONI DI CONFIGURAZIONE DELLA CENTRALINA ELETTRONICA

Codice Spiegazione

606 CICLO A PREZZO NORMALE

La Modalità 6 consente di impostare quante monete da 25 c (moneta 1) si vuole che i clienti paghino per un ciclo (cioè, se la Modalità 6 è impostata su 6, significa che occorrono 6 monete da 25 c o 1,50 \$ per avviare un ciclo).

- 606 Premere il tasto WHITES AND COLORS (bianchi e colorati) per scorrere i numeri da 0 a 39. Il valore predefinito è 6 x moneta 1.
- 600 **SOLO MODELLI PN/PR:** L'impostazione di fabbrica è 6 00 o 0 monete.
- Premere il tasto PERM. PRESS (Antipiega) una volta per passare al codice successivo.

705 TEMPO DI ASCIUGATURA NORMALE

La Modalità 7 stabilisce la durata di un ciclo in minuti. Utilizza il numero di monete da 25 c della Modalità 6 e lo moltiplica per il numero impostato nella Modalità 7 per ottenere la durata del ciclo (cioè, se la Modalità 6 = 6 e la Modalità 7 = 5, la durata di ogni ciclo è pari a 6 x 5 o 30 minuti).

- 705 L'impostazione di fabbrica è di 5 minuti per moneta. Premere il tasto WHITES AND COLORS (bianchi e colorati) per impostare il valore tra 1 e il numero massimo di minuti.
- 745 **MODELLI PN/PR:** Rappresenta la lunghezza del ciclo per i cicli gratuiti. Esempio: "7 45" = 45 minuti.
- Premere il tasto PERM. PRESS (Antipiega) una volta per passare al codice successivo.

800 TIPO DI PREZZO PER L'ASCIUGATRICE

La Modalità 8 consente di impostare una durata aggiuntiva in modo che il cliente possa lasciare gli indumenti nella macchina e continuare il ciclo (cioè, se è impostata su 00, il cliente può avere 5 minuti aggiuntivi di ciclo (preimpostazione di fabbrica) inserendo 1 moneta da 25 c.) Se la Modalità 8 è impostata su FC, non è consentito nessun incremento.

- 8 00 Ciclo fisso incrementabile.
- 8 FC Ciclo fisso.
Usare il tasto DELICATES (Delicati) per cambiare questa selezione.
MODELLO CON MONETE: Preimpostato in fabbrica su 00.
- Premere il tasto PERM. PRESS (Antipiega) una volta per passare al codice successivo.

9 00 OPZIONE CONTATORE CICLO

Questa opzione è NON SELEZIONATA "OFF" o SELEZIONATA "ON".

La Modalità 9 consente di tenere traccia di quanti cicli ha eseguito la macchina.

- 9 00 Non selezionata, "OFF".
- 9 0C Selezionata, "ON", non deselegionabile.
- Premere il tasto DELICATES (Delicati) 3 volte consecutive per selezionare "ON". Una volta che "ON" è stato selezionato non è possibile deselegionarlo.
 - Premere il tasto PERM. PRESS (Antipiega) una volta per passare al codice successivo.

Se è selezionato il contatore ciclo (9 0C) si applica quanto segue:

1 00	Cicli in CENTINAIA	1 <u>02</u> = 200
2 00	Cicli in UNITÀ	2 <u>25</u> = 25

CICLI TOTALI = 225

Questi valori sono "VIEW ONLY" (sola visualizzazione) e non è possibile cancellarli.

- Premere il tasto PERM. PRESS (Antipiega) una volta per passare al codice successivo.

Codice Spiegazione

La Modalità 1.00 mostra la somma di denaro raccolta dalla macchina, se si desidera tenere traccia di questo dato.

1. 00 **OPZIONI CONTATORE DENARO**
Questa opzione è NON SELEZIONATA "OFF" o SELEZIONATA "ON".
1. 00 Non selezionata "OFF".
1. 0C Selezionata "ON".
- Premere 3 volte consecutive il tasto DELICATES (Delicati) per selezionare "ON" e 3 volte consecutive per deselegionare l'opzione (Non selezionata "OFF"). Il contatore si resetta passando da "OFF" a "ON".
1. C0 Selezionata, "ON", non deselegionabile.
- Per selezionare "ON" non deselegionabile, selezionare prima "ON" quindi, entro 2 secondi, premere due volte il tasto DELICATES (Delicati), una volta il tasto WHITES AND COLORS (bianchi e colorati) quindi uscire dalla modalità di configurazione.
 - Premere il tasto PERM. PRESS (Antipiega) una volta per passare al codice successivo.

La Modalità 2.00 consente di fissare dei prezzi speciali, per esempio un costo diverso e/o delle durate del ciclo diverse in orari specifici o giorni specifici.

2. 00 **OPZIONE PREZZO SPECIALE**
Questa opzione è NON SELEZIONATA "OFF" o SELEZIONATA "ON".
2. 00 Non selezionata "OFF".
2. SP Selezionata "ON".
- Premere il tasto DELICATES (Delicati) una volta per modificare la selezione.

Se è selezionata L'OPZIONE PREZZO SPECIALE è possibile accedere ai codici da "3.XX" a "9.XX".

- Premere il tasto PERM. PRESS (Antipiega) una volta per passare al codice successivo.

Se è selezionato il contatore ciclo (1 0C o 1.C0) si applica quanto segue:

3 00	Importo valuta in CENTINAIA	3 <u>01</u> = 100,00
4 00	Importo valuta in UNITÀ	4 <u>68</u> = 68,00
5 00	Importo valuta in CENTESIMI	5 <u>75</u> = 00,75

TOTALE = 168,75

ISTRUZIONI DI CONFIGURAZIONE DELLA CENTRALINA ELETTRONICA

OPZIONI 3.XX - 9.XX DA UTILIZZARE SE È SELEZIONATA L'OPZIONE PREZZO SPECIALE. SE NON È STATA SELEZIONATA PREZZO SPECIALE QUESTE OPZIONI VENGONO IGNORATE E LE IMPOSTAZIONI RITORNANO QUELLE DELLE MODALITÀ 6 E 7.

Codice	Spiegazione
3. 06	CICLO A PREZZO SPECIALE
3. 06	Rappresenta il numero di monete (moneta 1) necessario per avviare l'asciugatrice; può essere regolato da 0 a 39. (Vedere la configurazione b.xx per il VALORE DELLA MONETA 1.) <ul style="list-style-type: none"> • Premere il tasto WHITES AND COLORS (bianchi e colorati) per scorrere i numeri da 0 a 39. Il valore predefinito è 6 x moneta 1.
3. 00	SOLO MODELLI PN/PR: Il valore predefinito è 0 monete. <ul style="list-style-type: none"> • Premere il tasto PERM. PRESS (Antipiega) una volta per passare al codice successivo.
4. 05	TEMPO DI ASCIUGATURA SPECIALE
4. 05	MODELLI PD: rappresenta il numero di minuti per moneta (moneta 1). <ul style="list-style-type: none"> • L'impostazione di fabbrica è di 5 minuti per moneta. Esempio: 6 monete x 5 minuti = 30 minuti. • Premere il tasto WHITES AND COLORS (bianchi e colorati) per impostare il valore tra 1 e il numero massimo di minuti.
4. 45	MODELLI PN/PR: Rappresenta la lunghezza del ciclo per i cicli gratuiti. Esempio: "4 45" = 45 minuti. <ul style="list-style-type: none"> • Premere il tasto PERM. PRESS (Antipiega) una volta per passare al codice successivo.
5. 00	OROLOGIO, MINUTI
5. 00	Indica l'impostazione dei minuti dell'OROLOGIO; premere il tasto WHITES AND COLORS (bianchi e colorati) per impostare il valore tra 0 e 59. <ul style="list-style-type: none"> • Premere il tasto PERM. PRESS (Antipiega) una volta per passare al codice successivo.
6. 00	OROLOGIO, ORE NOTA: è usato il sistema di 24 ore.
6. 00	Indica l'impostazione delle ore dell'OROLOGIO; premere il tasto WHITES AND COLORS (bianchi e colorati) per impostare il valore tra 0 e 23. <ul style="list-style-type: none"> • Premere il tasto PERM. PRESS (Antipiega) una volta per passare al codice successivo.

Codice	Spiegazione
7. 00	ORA DI INIZIO PREZZO SPECIALE NOTA: è usato il sistema di 24 ore.
7. 00	L'ora di inizio, ore 0-23. <ul style="list-style-type: none"> • Premere il tasto WHITES AND COLORS (bianchi e colorati) per selezionare l'ORA DI INIZIO. • Premere il tasto PERM. PRESS (Antipiega) una volta per passare al codice successivo.
8. 00	ORA DI FINE PREZZO SPECIALE NOTA: è usato il sistema di 24 ore.
8. 00	L'ora di fine, ore 0-23. <ul style="list-style-type: none"> • Premere il tasto WHITES AND COLORS (bianchi e colorati) per selezionare l'ORA DI FINE. • Premere il tasto PERM. PRESS (Antipiega) una volta per passare al codice successivo.
9. 10	GIORNO PREZZO SPECIALE
9. 10	indica il giorno della settimana e se per quel giorno è stato selezionato un prezzo speciale. Un numero seguito da "0" indica che non è selezionato un prezzo speciale per quel giorno (9. 10). Un numero seguito da "S" indica che è selezionato un prezzo speciale per quel giorno (9. 1S). Per selezionare i giorni della settimana (1-7), premere il tasto WHITES AND COLORS (bianchi e colorati). Premere una volta il tasto DELICATES (Delicati) per selezionare il prezzo speciale per ogni giorno scelto.

Quando si esce dal codice di configurazione "9." il display deve mostrare il giorno corrente della settimana:

VISUALIZZATO	GIORNO DELLA SETTIMANA	CODICE (selezionato)
10	Giorno 1 = Domenica	1S
20	Giorno 2 = Lunedì	2S
30	Giorno 3 = Martedì	3S
40	Giorno 4 = Mercoledì	4S
50	Giorno 5 = Giovedì	5S
60	Giorno 6 = Venerdì	6S
70	Giorno 7 = Sabato	7S

• Premere il tasto PERM. PRESS (Antipiega) una volta per passare al codice successivo.

A. 00 OPZIONE VISUALIZZAZIONE CASSETTO
Questa opzione è NON SELEZIONATA "OFF" o SELEZIONATA "ON".

Se la Modalità A è impostata su SC, si possono visualizzare i conteggi delle monete e/o dei cicli quando viene rimosso il cassetto delle monete.

A. 00 Non selezionata "OFF".

A. SC Selezionata "ON".

• Premere il tasto DELICATES (Delicati) una volta per modificare la selezione. Se questa funzione è selezionata, il conteggio delle monete e/o il ciclo saranno visibili (se sono selezionate le opzioni contatore) quando viene rimossa la gettoniera.

• Premere il tasto PERM. PRESS (Antipiega) una volta per passare al codice successivo.

ISTRUZIONI DI CONFIGURAZIONE DELLA CENTRALINA ELETTRONICA

Codice	Spiegazione
b. 05	VALORE DELLA MONETA 1 La Modalità B consente di impostare quanto è il valore di 1 moneta in centesimi per la moneta 1; questo è il valore preimpostato (cioè 05 = 0,25 \$).
b. 05	<ul style="list-style-type: none"> • Premere il tasto WHITES AND COLORS (bianchi e colorati) per scegliere il numero di incrementi del 5% tra 1 e 199. Con l'attivazione dello scivolo monete, questo rappresenta il prezzo totale di vendita. • Premere il tasto PERM. PRESS (Antipiega) una volta per passare al codice successivo.
C. 20	VALORE DELLA MONETA 2 La Modalità c è uguale alla Modalità b, ma per impostare il valore della moneta 2 in centesimi. (Questo serve quando ci sono due monete diverse, una moneta da 1,00 \$ e una moneta da 0,25 \$), altrimenti la moneta 1 è impostata per tutti i modelli con un valore prefissato di 25 c o 0,25 \$.
C. 20	Rappresenta il valore della moneta 2 nella quantità di incrementi del 5% del valore della moneta superiore. $20 \times 5\% = 100\%$. Premere il tasto WHITES AND COLORS (bianchi e colorati) per scegliere il numero di incrementi del 5% tra 1 e 199.
C. 05	MODELLI PN/PR: rappresenta il valore della moneta 2 nella quantità di incrementi del 5% del valore della moneta superiore. Valore predefinito di fabbrica = $5 \times 5\%$ del valore della moneta superiore. MODELLI PN/PR CHE UTILIZZANO LA SCHEDA PREPAGATA: rappresenta il valore di incremento nella quantità di incrementi del 5% del valore della moneta superiore. Valore predefinito di fabbrica = $5 \times 5\%$ del valore della moneta superiore. <ul style="list-style-type: none"> • Premere il tasto PERM. PRESS (Antipiega) una volta per passare al codice successivo.
E. 00	OPZIONE AGGIUNTA DI MONETE Questa opzione è NON SELEZIONATA "OFF" o SELEZIONATA "ON". Questa opzione consente di visualizzare sul display cliente il numero di monete (moneta 1) da inserire, invece dell'importo.
La Modalità E consente di cambiare il display per visualizzare quante monete mancano per avviare il ciclo o l'importo da aggiungere per avviare il ciclo.	
E. 00	Non selezionata "OFF".
E. AC	Selezionata "ON". <ul style="list-style-type: none"> • Premere 3 volte consecutive il tasto DELICATES (Delicati) per cambiare la selezione. MODELLI PN/PR: questa opzione non è selezionabile. <ul style="list-style-type: none"> • Premere il tasto PERM. PRESS (Antipiega) una volta per passare al codice successivo.

Codice	Spiegazione
J. Cd	MODO PAGAMENTO (MONETE/PREPAGATA) La Modalità J serve a scegliere il comando, modello PD = JCd (preimpostazione) e modello PR = _d (preimpostazione) per carta prepagata.
J. Cd	Sono selezionati entrambi i metodi di pagamento, con monete e carta prepagata. (NON DISPONIBILE)
J. C_	È selezionato il pagamento con monete e disattivato quello con carta prepagata. Premere il tasto DELICATES (Delicati) 3 volte consecutive per cambiare la selezione.
J._d	Modelli PN/PR: Impostazione predefinita di fabbrica per J._d. È selezionato il pagamento con carta di debito e disattivato quello con monete. Premere il tasto DELICATES (Delicati) 3 volte consecutive per cambiare la selezione.
J. Ed	"Enhanced Debit" (scheda prepagata) è selezionato automaticamente quando nell'asciugatrice è installato un lettore di carte di seconda generazione. Non è possibile selezionare o deselegionare manualmente l'opzione Enhanced Debit (ED) scheda prepagata. (NON DISPONIBILE) <ul style="list-style-type: none"> • Premere il tasto PERM. PRESS (Antipiega) una volta per passare al codice successivo.
L. 00	OPZIONE DI SOPPRESSIONE DEL PREZZO Questa opzione è NON SELEZIONATA "OFF" o SELEZIONATA "ON".
La Modalità L consente di visualizzare ADD (Aggiungi) se occorrono altre monete per avviare il ciclo o Available (Disponibile) dopo che il pagamento è stato completato se L = PS. (Visualizza sempre il saldo della carta, se applicabile).	
L. 00	Non selezionata "OFF".
L. PS	Selezionata "ON". <ul style="list-style-type: none"> • Premere il tasto DELICATES (Delicati) una volta per modificare la selezione. • Premere il tasto PERM. PRESS (Antipiega) una volta per passare al codice successivo.
La Modalità N consente di annullare il credito dopo 30 minuti, vale a dire che la macchina non conserva il credito per un tempo superiore a 30 minuti se è impostata su CE.	
n. CE	OPZIONE AZZERAZIONE ACCONTO Questa opzione è NON SELEZIONATA "OFF" o SELEZIONATA "ON". Quando è selezionata, il denaro viene trattenuto in acconto per 30 minuti, se non viene aggiunto altro acconto o selezionata un'attività di ciclo, l'acconto viene azzerato.
n. 00	Non selezionata "OFF".
n. CE	Selezionata "ON". <ul style="list-style-type: none"> • Premere il tasto DELICATES (Delicati) una volta per modificare la selezione. • Premere il tasto PERM. PRESS (Antipiega) una volta per passare al codice successivo.

ISTRUZIONI DI CONFIGURAZIONE DELLA CENTRALINA ELETTRONICA

Codice	Spiegazione
U. 00	VALORE DI ARROTONDAMENTO DELL'INCREMENTO PER LE MONETE

La Modalità U consente di modificare il prezzo di un ciclo per le unità con lettore di carta per aggiungere da 0 a 4 centesimi. (cioè, invece di avere un prezzo di 0,25 \$, se U è impostata su 4, il prezzo per una carta prepagata sarà di 0,29 \$.)

U. 00 Rappresenta il valore di arrotondamento del prezzo dell'incremento in centesimi utilizzato nei modelli PN/PR di seconda generazione (scheda prepagata). Premere il tasto WHITES AND COLORS (bianchi e colorati) per scegliere tra 0 e 4 centesimi. (NON DISPONIBILE)

- Premere il tasto PERM. PRESS (Antipiega) una volta per passare al codice successivo.

FINE DELLE PROCEDURE DI CONFIGURAZIONE.

USCIRE DAL MODO SETUP

- MODELLI PD: Reinstallare lo sportello d'accesso.
- Modelli PN/PR in cui era stato rimosso il connettore AA1:
 1. Staccare la spina dell'asciugatrice o scollegare l'alimentazione di rete.
 2. Aprire il quadro, reinserire il jumper in AA1 e chiudere il quadro.
 3. Inserire la spina dell'asciugatrice o ricollegare l'alimentazione.
- MODELLI PN/PR CON INTERRUETTORE DI PROGRAMMAZIONE: Ruotare la chiave in senso orario e rimuoverla.
- Se è stato utilizzato un codice di accesso assistenza per accedere alla modalità di configurazione: Nel codice di configurazione 8, premere il tasto #1 per 4 secondi, attendere 2 minuti senza toccare alcun tasto (quando non sono in esecuzione modalità di diagnostica), oppure togliere l'alimentazione all'asciugatrice e quindi riapplicarla.

GARANZIA LIMITATA DI MAYTAG COMMERCIAL LAUNDRY

PER ASSISTENZA:

contattare il proprio distributore autorizzato Maytag Commercial Laundry. Per localizzare il proprio distributore autorizzato Maytag Commercial Laundry, visitare il sito www.maytagcommerciallaundry.com.

Per inviare richieste scritte:

Maytag Commercial Laundry Service Department
2000 N M 63
Benton Harbor, Michigan 49022-2632 USA

GARANZIA LIMITATA DI CINQUE ANNI

VOCI INCLUSE NELLA GARANZIA

GARANZIA LIMITATA DI CINQUE ANNI (SOLO PER LE PARTI RICAMBIO – MANUTENZIONE ESCLUSA)

Per i primi cinque anni dalla data di acquisto originale, ove l'installazione, la manutenzione e il funzionamento di questo apparecchio commerciale siano avvenuti in conformità con le istruzioni allegate o fornite con il prodotto, il marchio Maytag di Whirlpool Corporation (da questo momento "Maytag") sarà responsabile del rimborso delle parti di ricambio indicate dalla fabbrica in caso di difetti dei materiali o di fabbricazione esistenti al momento dell'acquisto dell'apparecchio. La manodopera non è coperta dalla presente garanzia.

UNICO E SOLO RIMEDIO DA PARTE DEL CLIENTE SOTTO LA PRESENTE GARANZIA È LA RIPARAZIONE DEL PRODOTTO COME SPECIFICATO DALLA PRESENTE GARANZIA. Maytag consiglia di utilizzare un servizio "autorizzato" per la diagnosi e la riparazione di lavatrici commerciali. Maytag non è responsabile ai sensi della presente garanzia per la fornitura di ulteriori parti di ricambio a seguito di diagnosi o riparazioni errate da parte di una società di assistenza "non autorizzata". Fatta eccezione per l'Unione europea, la garanzia limitata è valida solo quando il dispositivo viene utilizzato nel paese in cui è stato acquistato. Il periodo della presente garanzia limitata decorre a partire dalla data di acquisto originale. È necessaria una prova della data di acquisto originale per ottenere l'assistenza coperta dalla presente garanzia.

VOCI ESCLUSE DALLA GARANZIA

1. Tutti gli altri costi inclusi la manodopera, il trasporto, la spedizione, o i dazi doganali per le parti in garanzia.
 2. Le parti di ricambio indicate dalla fabbrica, qualora il dispositivo venga utilizzato per un uso non conforme a quello previsto, per uso commerciale o per uso non conforme alle istruzioni d'uso pubblicate, alle istruzioni per l'operatore e /o per l'installazione.
 3. L'assistenza in caso di errata installazione dell'apparecchio commerciale, per ricevere istruzioni sull'uso del dispositivo, per la sostituzione o la riparazione di fusibili oppure per correggere il cablaggio o l'impianto idraulico esterno.
 4. L'assistenza in caso di riparazione o sostituzione delle lampadine del dispositivo, dei filtri dell'aria, o dei filtri dell'acqua. Le parti di consumo non sono coperte da garanzia.
 5. Danni provocati dall'errata manipolazione del prodotto durante la consegna, furto, incidenti, alterazioni, cattivo utilizzo, abusi, incendio, inondazione, cause di forza maggiore, errata installazione, installazione non in conformità con le norme sugli impianti elettrici e idraulici locali, uso di prodotti non approvati da Maytag.
 6. Ritiro e consegna. Questo dispositivo commerciale è progettato per essere riparato in loco.
 7. Le riparazioni di parti o sistemi derivanti da modifiche non autorizzate apportate al dispositivo commerciale.
 8. La rimozione e la reinstallazione del dispositivo commerciale se installato in un'area di difficile accesso o non in conformità con le istruzioni di installazione pubblicate.
 9. Danni causati da esposizione a sostanze chimiche.
 10. Le modifiche all'edificio, alla stanza o all'area necessarie al corretto funzionamento del dispositivo commerciale.
 11. Parti di ricambio indicate dalla fabbrica su apparecchi commerciali con modello originale/numeri di serie rimossi, alterati o di difficile verificabilità.
 12. Scolorimento, ruggine o ossidazione delle superfici in acciaio inox.
 13. Parti di ricambio indicate dalla fabbrica a seguito di diagnosi o riparazioni errate da parte di una società di assistenza "non autorizzata".
- Il costo della riparazione o sostituzione in queste circostanze escluse è a carico del cliente.**

ESCLUSIONE DI GARANZIE IMPLICITE

LE GARANZIE IMPLICITE, INCLUSE LE GARANZIE IMPLICITE DI COMMERCIALIZZABILITÀ O IDONEITÀ PER UNO SCOPO PARTICOLARE, SONO LIMITATE A CINQUE ANNI O AL PERIODO MINIMO CONSENTITO DALLA LEGGE. Alcune località non consentono limitazioni sulla durata delle garanzie implicite di commerciabilità o idoneità; pertanto queste limitazioni potrebbero non essere applicabili. La presente garanzia fornisce diritti legali specifici oltre ad altri diritti eventualmente spettanti.

ESCLUSIONE DI RESPONSABILITÀ PER LE DICHIARAZIONI NON CONTENUTE NELLA GARANZIA

Maytag non rilascia alcuna dichiarazione sulla qualità, sulla durata o sulla necessità di manutenzione o di riparazione di questo dispositivo, escluse le dichiarazioni contenute nella presente garanzia. Per una garanzia più lunga e completa rispetto alla garanzia limitata fornita con questo dispositivo, rivolgersi al rivenditore per poter verificare la possibilità di un'estensione del periodo di garanzia. I vantaggi forniti da questa garanzia si aggiungono agli altri diritti e ai rimedi disponibili per legge relativamente ai prodotti o ai servizi cui si riferisce la presente garanzia. Per ulteriori informazioni sulle condizioni di garanzia contattare Maytag.

LIMITAZIONE DEI RIMEDI; ESCLUSIONE DI DANNI ACCIDENTALI E CONSEGUENTI

UNICO E SOLO RIMEDIO DA PARTE DEL CLIENTE SOTTO LA PRESENTE GARANZIA È LA RIPARAZIONE DEL PRODOTTO COME SPECIFICATO DALLA PRESENTE GARANZIA. MAYTAG NON È RESPONSABILE DI INCIDENTI O DANNI DA ESSI DERIVANTI. Alcune località non riconoscono l'esclusione o le limitazioni di danni incidentali o conseguenti; pertanto questa limitazione ed esclusione potrebbe non essere applicabile. La presente garanzia fornisce diritti legali e specifici oltre ad eventuali diritti previsti a livello locale.

NOTES
